

Tlakový hrniec

Návod k použití v originálním jazyce

CZ



SENCOR®

SPR 3600WH

Návod k použití v originálním jazyce

Před uvedením tohoto výrobku do provozu se, prosím, seznáme s návodem k jeho obsluze, a to i v případě, že jste již obeznámeni s používáním výrobků podobného typu. Výrobek používejte pouze tak, jak je popsáno v tomto návodu k obsluze. Návod uschovejte pro případ další potřeby.

Minimálně po dobu trvání zákonného práva z vadného plnění, případně záruky za jakost doporučujeme uschovat originální přepravní karton, balicí materiál, pokladní doklad a potvrzení o rozsahu odpovědnosti prodávajícího nebo záruční list. V případě přepravy zabalte přístroj zpět do originální krabice od výrobce, zajistíte si tak maximální ochranu výrobku při případném transportu (např. stěhování nebo odeslání do servisního střediska).

CZ-1

OBSAH

DŮLEŽITÉ BEZPEČNOSTNÍ POKYNY	3
NÁVOD K POUŽITÍ	15
POPIS TLAKOVÉHO HRNCE	15
ÚČEL POUŽITÍ	16
PŘED PRVNÍM POUŽITÍM	16
SPRÁVNÁ MANIPULACE S VÍKEM	16
FUNKCE BEZPEČNOSTNÍHO PLOVÁKOVÉHO VENTILU	17
PŘÍPRAVA NA VAŘENÍ	17
VAŘENÍ	18
ÚPRAVA PROGRAMU VAŘENÍ	20
RUČNÍ VAŘENÍ	20
FUNKCE ODLOŽENÉHO VAŘENÍ	20
FUNKCE UDRŽOVÁNÍ TEPLOTY (KEEP WARM)	21
VYPNUTÍ HRNCE	21
ČIŠTĚNÍ A ÚDRŽBA	21
VYJÍMATELNÝ VNITŘNÍ HRNEC A PŘÍSLUŠENSTVÍ	21
VNĚJŠÍ PLAŠŤ A PEVNÝ HRNEC	21
VÍKO	21
TĚSNĚNÍ VÍKA	21
VENTIL REGULACE TLAKU	22
BEZPEČNOSTNÍ PLOVÁKOVÝ VENTIL	22
ODSTRAŇOVÁNÍ ZÁVAD	22
SKLADOVÁNÍ	23
TECHNICKÉ ÚDAJE	23
POKYNY A INFORMACE O NAKLÁDÁNÍ S POUŽITÝM OBALEM	24
LIKVIDACE POUŽITÝCH ELEKTRICKÝCH A ELEKTRONICKÝCH ZAŘÍZENÍ	24

DŮLEŽITÉ BEZPEČNOSTNÍ POKYNY

ČTĚTE POZORNĚ A USCHOVEJTE JE PRO BUDOUCÍ POUŽITÍ. OBECNÁ UPOZORNĚNÍ

- Tento spotřebič mohou používat děti ve věku 8 let a starší a osoby se sníženými fyzickými, smyslovými nebo mentálními schopnostmi nebo s nedostatkem zkušeností a znalostí, pokud jsou pod dozorem nebo byly poučeny o používání spotřebiče bezpečným způsobem a rozumí případným nebezpečím.
- Děti si se spotřebičem nesmějí hrát. Čištění a údržbu nesmějí provádět děti bez dozoru.
- Pokud je přívodní kabel poškozen, jeho výměnu svěřte odbornému servisnímu středisku, aby se zabránilo vzniku nebezpečné situace. Spotřebič s poškozeným přívodním kabelem je zakázáno používat.
- Tento spotřebič nesmějí používat děti. Udržujte spotřebič a jeho přívod mimo dosah dětí. Děti si se spotřebičem nesmějí hrát.
- Tento spotřebič je určen výhradně pro použití v domácnostech. Je zakázáno jej používat v kuchyňských koutech obchodů, kancelářích, v zemědělství, v hotelích nebo motelech, v podnicích zajišťujících nocleh se snídaní a podobně.
- Abyste zabránili nebezpečí úrazu elektrickým proudem, nikdy neponořujte plášť spotřebiče, napájecí kabel ani síťovou zástrčku do vody nebo jiné tekutiny.
- Víko vždy otevírejte dle pokynů v kapitole SPRÁVNÁ MANIPULACE S VÍKEM.
- Nikdy neotvírejte tlakový hrnec silou. Neotvírejte tlakový hrnec, aniž byste se ujistili, že jeho vnitřní tlak úplně poklesl. Viz "Návod k použití".
- Dbejte, aby na síťovou zástrčku ani na zásuvku nestříkala voda nebo jiná kapalina, ani neproudila horká pára ze spotřebiče.

Pokud se tak přesto stane, vypněte jistič přívodu elektrického proudu do zásuvky a poté zásuvku i zástrčku pečlivě vysušte před dalším použitím.

- Povrchy, které jsou určeny pro styk s potravinami, čistěte pouze dle pokynů v tomto návodu.

**Varování:**

Nesprávné používání může vést ke zranění.

- Teplota přístupných povrchů hrnce je vysoká, když je hrnec v činnosti, a ještě určitou dobu po jejím ukončení. Stejně tak i povrch topného tělesa obsahuje po ukončení činnosti zbytkové teplo.
- Tento hrnec musí být používán pouze v souladu s pokyny uvedenými v tomto návodu k použití. Čtěte a dodržujte tyto pokyny.
- Nepoužívejte tlakové hrnce pro jiné účely, než pro které jsou určeny.
- Nezasahujte do žádného bezpečnostního systému hrnce nad rámec pokynů, specifikovaných v tomto návodu k použití.
- Pokud je tlakový hrnec v provozu, nesmí být ponechán bez dozoru. Obzvláště děti nenechávejte v blízkosti tlakového hrnce, pokud je v provozu.
- Nevkládejte tlakový hrnec do vyhřáté pečící trouby.
- Vyjímatelný vnitřní hrnec nepřepĺňujte nad rysku maximálního množství potravin. Při vaření potravin, které se při vaření roztahují, jako je rýže nebo dehydratovaná zelenina, neplňte vnitřní hrnec nad polovinu jeho objemu.
- Nikdy nepoužívejte tlakový hrnec pro smažení potravy pod tlakem. Nikdy nepoužívejte tlakový hrnec bez vody. Mohlo by dojít k jeho vážnému poškození.

- Před každým použitím zkontrolujte, že ventil regulace tlaku a bezpečnostní plovákový ventil nejsou ucpány nebo znečištěny, viz kapitola **NASAZENÍ VÍKA**.
- Nepoužívejte hrnec s prázdným vyjímatelným vnitřním hrncem. Mohlo by dojít k jeho vážnému poškození.
- Používejte pouze náhradní díly od výrobce pro odpovídající model. Používejte vždy vnitřní hrnec a víko od stejného výrobce, které je označeno jako kompatibilní.
- Tento hrnec vaří pod tlakem. Nesprávné používání tohoto hrnce může způsobit opaření. Ujistěte se, že je tlakový hrnec před ohříváním řádně uzavřen. Viz kapitola **SPRÁVNÁ MANIPULACE S VÍKEM**.
- S tlakovým hrncem, který je pod tlakem, manipulujte s maximální opatrností.
- Při vaření těstovin jemně zatřeste tlakovým hrncem předtím, než jej otevřete, abyste se vyhnuli vyvrstvení potravy.
- Po uvaření masa s kůží, např. hovězí jazyk, který může nabýt na objemu, nepropichujte maso, pokud je kůže nabobtnalá, mohli byste být opaření.
- Nedotýkejte se horkých povrchů hrnce. Po vypnutí a odpojení hrnce od síťové zásuvky používejte pro zvednutí a přenášení spotřebiče dvě vnitřní madla ve spodní části spotřebiče. Z důvodu zvýšené bezpečnosti doporučujeme použití kuchyňských chňapek.

ELEKTRICKÁ BEZPEČNOST

- Před připojením spotřebiče k síťové zásuvce se ujistěte, že se shoduje napětí uvedené na jeho typovém štítku s napětím ve vaší zásuvce.

- Spotřebič připojujte pouze k řádně uzemněné zásuvce. Nepoužívejte prodlužovací kabel.
- Spotřebič nikdy nepřipojujte k síťové zásuvce, dokud není řádně sestaven.
- Před použitím plně rozviňte napájecí kabel.
- Napájecí kabel spotřebiče nepřipojujte a neodpojujte od síťové zásuvky mokřima rukama.
- Dbejte na to, aby se vidlice napájecího kabelu nedostala do kontaktu s vodou nebo vlhkostí.
- Neodpojujte spotřebič od síťové zásuvky tahem za napájecí kabel. Mohlo by dojít k poškození napájecí kabelu nebo síťové zásuvky. Kabel odpojujte od zásuvky tahem za zástrčku napájecí kabelu.
- Na napájecí kabel nepokládejte těžké předměty. Dbejte na to, aby napájecí kabel nevisel přes okraj stolu nebo aby se nedotýkal horkého povrchu nebo ostrých předmětů.
- Abyste se vyvarovali nebezpečí úrazu elektrickým proudem, neopravujte spotřebič sami ani ho nijak neupravujte. Veškeré opravy a seřízení tohoto spotřebiče svěřte autorizovanému servisnímu středisku. Zásahem do spotřebiče během platnosti záruky se vystavujete riziku ztráty záručních plnění.
- Spotřebič vždy vypněte a odpojte od síťové zásuvky po ukončení používání.

BEZPEČNOST PŘI POUŽÍVÁNÍ

- Tento hrnec je určen k vaření pokrmů jako jsou polévky, rýže, dušené pokrmy, guláš a všechny ostatní pokrmy, které se dají vařit v tradičním tlakovém hrnci nebo v nádobách na dušení. Nepoužívejte jej k jiným účelům, než ke kterým je určen.

- Tento hrnec je určen pouze pro použití ve vnitřních prostorách. Nikdy jej nepoužívejte ve venkovním nebo průmyslovém prostředí.
- Hrnec používejte pouze na rovném, suchém, čistém, stabilním a tepelně odolném povrchu. Hrnec nepoužívejte na odkapávací desce dřezu.
- Hrnec nepokládejte na okraj stolu, na nestabilní, nakloněné nebo nerovné povrchy, na elektrický nebo plynový vařič a jiné zdroje tepla nebo do jejich blízkosti.
- Během vaření neumísťujte hrnec přímo na povrch, který je citlivý na teplo, například kamenná deska. Tento typ pracovní desky je citlivý na nerovnoměrné teplo, a v případě lokálního ohřevu může prasknout. Pokud chcete tento hrnec používat na pracovní desce citlivé na teplo, vložte pod hrnec kuchyňské prkno nebo materiál odolný vůči teple.
- Hrnec nikdy nepřenašejte pomocí držadla víka, vždy jej přenašejte pomocí vnitřních madel v tělese hrnce.
- Používejte pouze vyjímatelný vnitřní hrnec, který je dodáván s tímto tlakovým hrncem. Nikdy nepoužívejte jiný hrnec.
- Nepoužívejte prasklý, promáčklý nebo jinak poškozený vyjímatelný vnitřní hrnec. Poškozený vnitřní hrnec musí být nahrazen novým hrncem originálního typu.
- Před vložením vyjímatelného vnitřního hrnce do pevného hrnce se ujistěte, že vnější povrch hrnce a vnitřní prostor pevného hrnce je zcela čistý a suchý. Na vnějším povrchu pevného hrnce a povrchu topného tělesa nesmějí být zaschlé zbytky potravin apod., aby se zabránilo poruchám hrnce.
- Hrnec nepoužívejte, pokud nefunguje správně, pokud upadl na zem, pokud byl ponořen do vody nebo je jakkoli poškozen. Předjte jej autorizovanému servisnímu středisku ke kontrole nebo opravě.

- Před připojením hrnce k síťové zásuvce se ujistěte, že vyjímatelný vnitřní hrnec je řádně umístěn v pevném hrnci, že je naplněn vodou a potravinami a že víko je správně umístěno.
- Hrnec nepřipojujte k síťové zásuvce, ani jej nezapínejte bez vyjímatelného vnitřního hrnce umístěné v pevném hrnci.

**Výstraha:**

Do pevného hrnce nelijte vodu ani do něj nevkládejte žádné potraviny. Potravinami a vodou se plní pouze vyjímatelný vnitřní hrnec.

- Hrnec používejte pouze s originálním příslušenstvím, které je s ním dodáváno.

**Upozornění:**

Použití neoriginálního příslušenství může vést ke vzniku nebezpečné situace.

- Během provozu hrnce musí být víko přiklopeno a řádně uzavřeno. Na víko neodkládejte žádné předměty.
- Při provozu musí být zajištěn dostatečný prostor pro cirkulaci vzduchu nad hrncem a okolo něj.
- Hrnec nepoužívejte v blízkosti materiálů citlivých na teplo. Hrnec nezakrývejte ani neblokujte jeho ventilační otvory.
- Dbejte na to, aby proud páry unikající ventilem regulace tlaku a bezpečnostním plovákovým ventilem nesměřoval na materiály citlivé na teplo nebo na vás či jiné osoby. Horká pára může způsobit vážné opaření.
- Pokud používáte funkci udržování teploty (KEEP WARM), nenechávejte ve vyjímatelném vnitřním hrnci lžici nebo naběračku ani jiné kuchyňské pomůcky.

- Při manipulaci s hrncem po ukončení vaření je nutno dbát zvýšené opatrnosti, abyste se nedotkli pláště hrnce nebo jiných částí hrnce, protože mohou být v důsledku zbytkového tepla stále horké.
- Pro zvednutí a přenášení víka použijte držadlo víka. Při odklopení víka je třeba dbát na to, aby pára unikající z vnitřního hrnce nesměřovala na vás, aby nedošlo k opaření. Z důvodu zvýšené bezpečnosti doporučujeme použití kuchyňských chňapek.
- Při vyjímání vnitřního hrnce po skončení vaření použijte kuchyňské chňapky.
- Voda z víka může odkapávat pouze do vyjímatelného vnitřního hrnce, nesmí kapat do pevného hrnce.
- Zahřáté víko neodkládejte na povrchy, které jsou citlivé na teplo.
- Hrnec vždy vypněte a odpojte od síťové zásuvky, když jej nepoužíváte, když jej necháváte bez dozoru, před vyjmutím vnitřního hrnce, napařovací vložky nebo kovové vložky, před čištěním, údržbou nebo přemístěním. Nikdy nepřemísťujte hrnec během provozu.
- Mimořádné opatrnosti je nutné dbát, když přemísťujete hrnec naplněný horkými potravinami a tekutinami.
- Hrnec nechejte vždy zcela vychladnout před vyjmutím vnitřního hrnce a před čištěním.
- Hrnec čistěte pravidelně po každém použití dle instrukcí uvedených v kapitole Údržba a čištění. Na hrnci neprovádějte jakoukoli jinou údržbu, než je čištění uvedené v kapitole Údržba a čištění.
- Abyste zabránili poškrábání nepřilnavého povrchu vyjímatelného vnitřního hrnce při jeho čištění, vždy používejte dřevěné, silikonové nebo plastové nástroje.
- Žádná součást tohoto hrnce není určena pro mytí v myčce nádobí.

Tlakový hrnec

SPR 3600WH

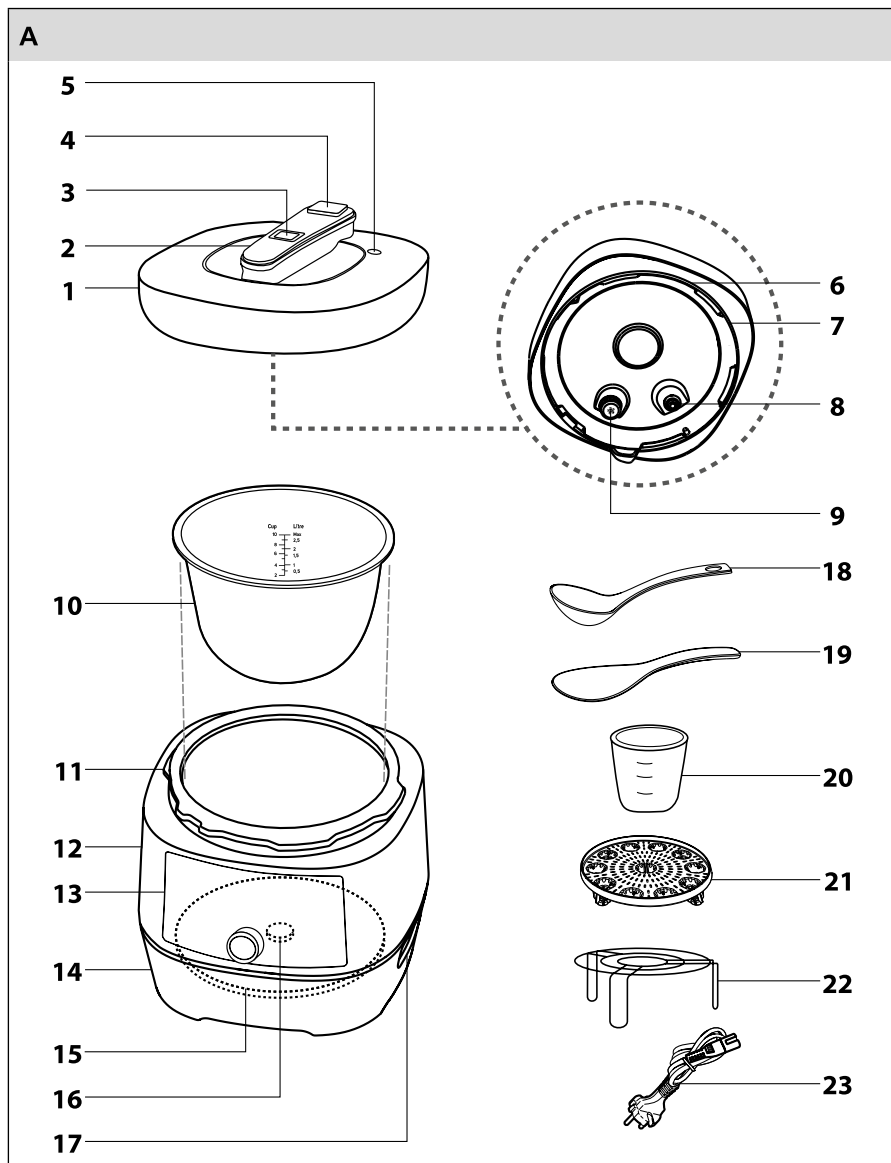

Tlakový hrnec

SPR 3600WH

CZ

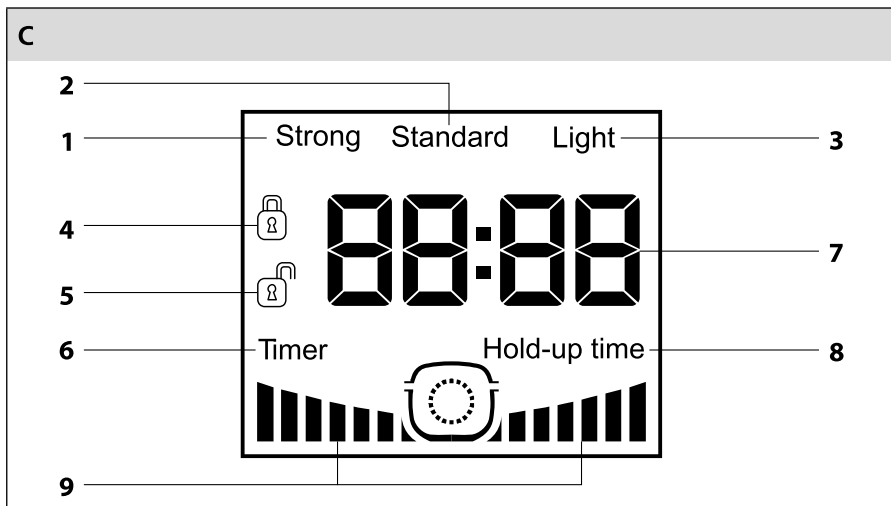
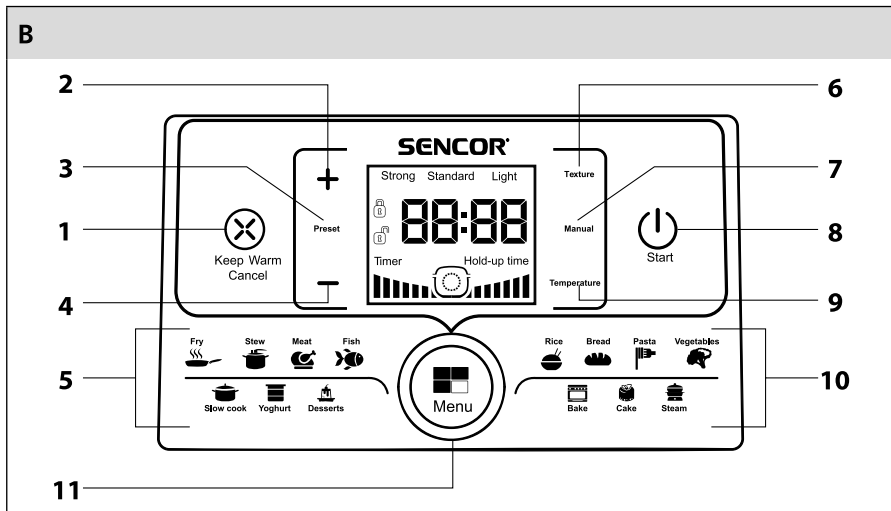

Tlakový hrnec

SPR 3600WH

D

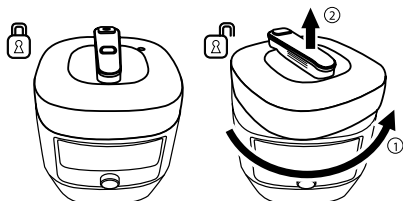

E

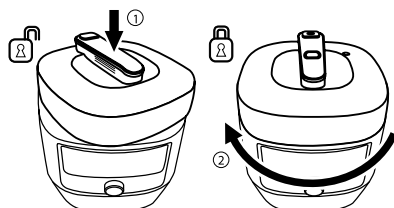

F

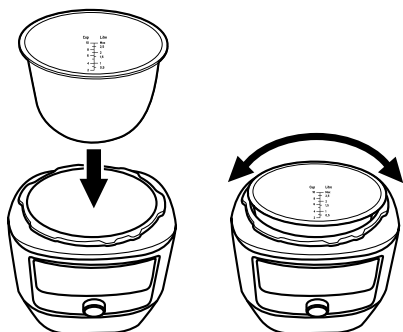

Tlakový hrnec

SPR 3600WH

CZ

G

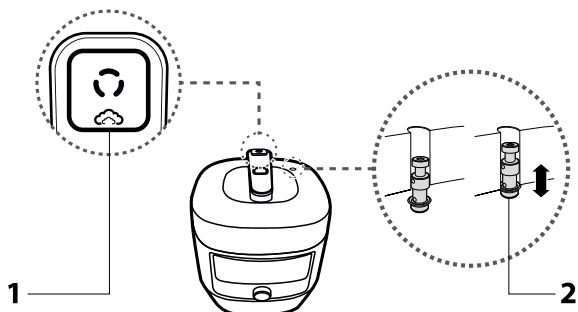

H

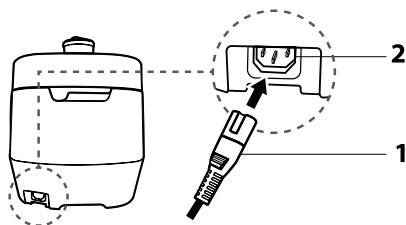

I

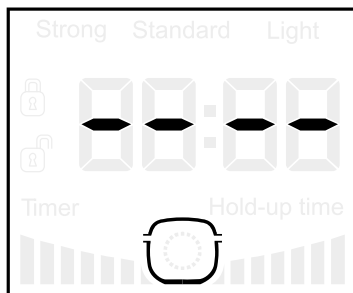

J

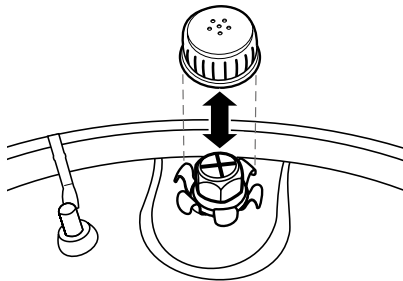

K

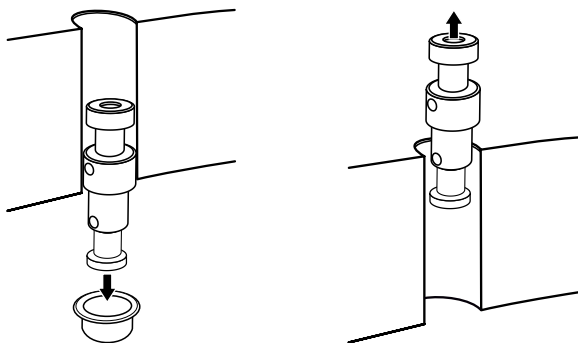

NÁVOD K POUŽITÍ

- Před použitím spotřebiče se, prosím, seznamte s návodem k jeho obsluze, a to i v případě, že jste již obeznáni s používáním spotřebičů podobného typu. Spotřebič používejte pouze tak, jak je popsáno v tomto návodu k použití. Návod uschovejte pro případ další potřeby. Pokud předáváte spotřebič jiné osobě, zajistěte, aby u něj byl přiložen tento návod k použití.
- Spotřebič pečlivě vybalte a dejte pozor, abyste nevyhodili žádnou část obalového materiálu dřívě, než najdete všechny jeho součásti. Minimálně po dobu trvání zákonného práva z vadného plnění, případně záruky za jakost doporučujeme uschovat originální přepravní karton, balicí materiál, pokladní doklad a potvrzení o rozsahu odpovědnosti prodávajícího nebo záruční list. V případě přepravy doporučujeme zabalit spotřebič opět do originální krabice od výrobce.

POPIS TLAKOVÉHO HRNCE

- A1** Víko
- A2** Otočné držadlo víka
- A3** Tlačítko ručního uvolnění tlaku
V případě potřeby umožňuje otevření ventilu regulace tlaku a uvolnění páry.
- A4** Ventil regulace tlaku
Jakmile tlak uvnitř hrnce dosáhne určité hodnoty, ventil automaticky vypouští páru ven.
- A5** Bezpečnostní plovákový ventil
Jakmile teplota a tlak v hrnci dosáhne určité hodnoty, pára vytlačí ventil blíže k víku. Tím se aktivuje mechanismus, který zablokuje víko proti jeho otevření.
- A6** Těsnění víka
- A7** Držák těsnění víka
- A8** Krytka bezpečnostního plovákového ventilu
- A9** Krytka ventilu regulace tlaku
Zabraňuje přilepování jídla na ventil regulace tlaku během vaření a předchází tak jeho zablokování.
- B1** Keep Warm / Cancel (Udržování teploty / Zrušit)
Uchovává potraviny v ideální teplotě po dobu až 8 hodin pro pozdější servírování / ruší poslední provedenou akci.
- B2** Tlačítko + (plus)
Slouží k zvýšení hodnoty času nebo teploty.
- B3** Preset (Přednastavení)
Slouží k aktivaci funkce odloženého vaření.
- B4** Tlačítko - (mínus)
Slouží k snížení hodnoty času nebo teploty.
- B5** Levá strana programů vaření
- B6** Texture (Textura)
Umožňuje upravit strukturu a hloubku tepelné úpravy pokrmu volbou režimu „Strong“ (prudký), „Standard“ (standardní) nebo „Light“ (mírný) připravovaného pokrmu.
- C1** Režim přípravy pokrmu „Strong“ (prudký)
- C2** Režim přípravy pokrmu „Standard“ (standardní)
- C3** Režim přípravy pokrmu „Light“ (mírný)
- C4** Indikátor uzamčeného víka
- C5** Indikátor odemknutého víka
- C6** Časovač
- A10** Vyjímatelný vnitřní hrnec
- A11** Pevný hrnec
- A12** Plášť hrnce
- A13** Ovládací panel s displejem
- A14** Základna hrnce
- A15** Topná plotna (uvnitř pevného hrnce)
- A16** Snímač teploty (uvnitř pevného hrnce)
Registruje vnitřní teplotu a v závislosti na ní automaticky reguluje intenzitu ohřívání.
- A17** Vnitřní madlo
- A18** Lžice
- A19** Naběračka
- A20** Odměrka
- A21** Napařovací vložka
- A22** Kovová trojnožka
- A23** Napájecí kabel
- B7** Manual (Ruční nastavení)
Umožňuje ruční nastavení doby vaření a teploty.
- B8** Start
Slouží k zahájení procesu vaření.
- B9** Temperature (Teplota)
V režimu ručního nastavení umožňuje nastavit požadovanou teplotu vaření v rozsahu 30 až 170 °C po krocích 5 °C.
- B10** Pravá strana programů vaření
- B11** Otočný volič programů vaření
Otáčením voličem vlevo či vpravo vybíráte přednastavené programy vaření.
- C7** Zobrazení času vaření
- C8** Indikátor dosažení správné provozní teploty uvnitř hrnce
Rozsvícení indikátoru (Hold-up time) signalizuje

dosazení provozní teploty, od které se spustí odpočítávání nastavené doba vaření.

C9 Indikátor činnosti topného tělesa

H1 Koncovka napájecího kabelu

G1 Správná pozice ventilu regulace tlaku **A4**

G2 Vysunutí bezpečnostního plovákového ventilu **A5** tlakem uvnitř hrnce

H2 Připojovací zástrčka hrnce

ÚČEL POUŽITÍ

- Elektrický tlakový hrnec je určen k vaření pokrmů jako jsou polévky, rýže, dušené pokrmy, guláš a všechny ostatní pokrmy, které se dají vařit v tradičním tlakovém hrnci nebo v nádobách na dušení. Po vložení ingrediencí umožňuje hrnec automatické vaření dle zvoleného programu bez nutnosti nastavení hodnot času nebo umožňuje předem nastavit čas pro zahájení procesu vaření nebo umožňuje ručně nastavit hodnoty času a teploty vaření.



Upozornění:

Tento spotřebič není určen pro činnost pomocí vnějšího časového spínače nebo odděleného systému dálkového ovládání.

PŘED PRVNÍM POUŽITÍM

- Sejměte víko **A1** dle kapitoly **SEJMUTÍ VÍKA STUDENÉHO HRNCE**. Vyjměte vnitřní hrnec **A10** a spolu s příslušenstvím **A18** až **A22** je důkladně omyjte teplou vodou za použití neutrálního kuchyňského saponátu. Poté je opláchněte čistou vodou a důkladně vytřete dosucha jemnou utěrkou.
- Otřete vnitřní prostor pevného hrnce **A11** zlehka namočenou a měkkou utěrkou a otřete suchou a čistou utěrkou dosucha.

SPRÁVNÁ MANIPULACE S VÍKEM

SEJMUTÍ VÍKA STUDENÉHO HRNCE

- Uchopte víko **A1** za držadlo **A2** a jeho otočením proti směru hodinových ručiček až do krajní polohy jej uvolněte a následně ho vysuňte nahoru, viz obr. **D**. Pokud je hrnec připojený k síti a je v pohotovostním režimu, ozve se melodie pro „odemknuto“ a na displeji se zobrazí Indikátor odemknutého víka **C5**.

SEJMUTÍ VÍKA BĚHEM A PO VAŘENÍ

- Během vaření nebo po dokončení vaření je možné sejmut víko pouze pokud byla uvolněna pára uvnitř hrnce. Pokud nejde víkem otočit, znamená to, že v hrnci je stále pára, jejíž teplota je pro vás nebezpečná. V takovém případě stiskněte tlačítko **A3**. Z ventilu regulace tlaku **A4** bude pomalu vycházet pára. Chcete-li páru vypustit rychleji, tlačítko **A3** stiskněte a podržte. Pára bude vycházet maximální rychlostí.



Varování:

Při odpouštění páry se držte mimo dosah unikající páry, aby nedošlo k vašemu opaření. Nikdy nevkládejte ruce, paže nebo obličej do blízkosti ventilu regulace tlaku **A4**, pokud vypouští páru.



Upozornění:

Pokud vaříte potraviny jako je ovesná kaše nebo jedlé mořské řasy, nikdy nevypouštějte páru ručním stisknutím tlačítka **A3**, ale vždy nechejte hrnec, aby páru vypouštěl sám (automaticky).

- Jakmile se veškerá pára uvolní, nejprve vizuálně zkontrolujte polohu bezpečnostního plovákového ventilu **A5**, viz kapitola **FUNKCE BEZPEČNOSTNÍHO PLOVÁKOVÉHO VENTILU**. Pokud je ventil zasunut do otvoru víka, otevřete a sejměte víko stejným způsobem jako u studeného hrnce.



Upozornění:

Víko **A1** nikdy neotevírejte za použití nadměrné síly!

NASAZENÍ VÍKA

- Před nasazením víka **A1** vždy nejprve zkontrolujte:
 - zda je těsnění **A6** správně uloženo na svém místě v držáku **A7** ve spodní části víka.
 - zda je krytka **A8** bezpečnostního plovákového ventilu a krytka **A9** ventilu regulace tlaku na svém místě a zda je čistá. Pokud jsou krytky znečištěné, nejprve je očistěte.
- Uchopte víko za držadlo **A2**, položte jej vodorovně na horní stranu hrnce, lehce na něj zatlačte a současně jím otočte ve směru hodinových ručiček až na doraz, viz obr. **E**. Správné zajištění víka v pozici je indikováno slyšitelným klapnutím. Pokud je hrnec připojený k síti a je v pohotovostním režimu, ozve se melodie pro „uzamčeno“ a na displeji se zobrazí Indikátor uzamčeného víka **C4**.



Upozornění:

Víko **A1** nikdy nezavírejte za použití nadměrné síly!

FUNKCE BEZPEČNOSTNÍHO PLOVÁKOVÉHO VENTILU

- Jakmile při vaření dosáhne teplota a tlak v hrnci určité hodnoty, pára vytlačí bezpečnostní plovákový ventil **A5** do otvoru ve víku (viz **G2**). Tím se aktivuje mechanismus, který zablokuje víko proti jeho otevření. Ventil tedy slouží jako pojistka proti otevření víka během vaření a také jako vizuální upozornění, že je uvnitř zavřeného hrnce tlak.
- Před otevřením a sejmutím víka **A1** vždy nejprve vizuálně zkontrolujte polohu ventilu **A5**. Pokud je ventil vysunut blíže k víku, je uvnitř hrnce ještě tlak. Vyčkejte, dokud se ventil sám nezasune hlouběji do otvoru. Teprve potom můžete víko otevřít a sejmut.



Varování:

Pokud je ventil **A5** vysunut blíže k víku, nikdy s hrncem nemanipulujte nebo jej nepřeházejte a vždy vyčkejte, dokud se ventil sám nezasune hlouběji do otvoru.



Poznámka:

Pokud se bezpečnostní plovákový ventil **A5** sám nezasunul do otvoru ve víku i po uplynutí velmi dlouhé doby (např. hodiny a více) od vypnutí hrnce a vypuštění páry a plášt hrnce je již studený, mohlo dojít k zaseknutí ventilu, např. vlivem nabobtnání potraviny nebo přilepením ventilu k víku potravinou. V takovém případě opatrně sejměte víko stejným způsobem jako u studeného hrnce. Při otvírání víka pro jistotu stůjte tak, aby nemohlo dojít k opaření žádné části vašeho těla.

PŘÍPRAVA NA VAŘENÍ

- Umístěte hrnec na rovný a pevný povrch. Nepokládejte hrnec na kovové podložky.
- Sejměte víko **A1** dle kapitoly **SPRÁVNÁ MANIPULACE S VÍKEM**.
- Ujistěte se, že vnitřek pevného hrnce **A11** včetně topné plotny **A17** a jsou čisté a bez zbytků pokrmu.
- Vložte vyjímatelný hrnec **A10** do pevného hrnce **A11** a lehce s ním pootočte na obě strany, aby řádně dosedl na topnou plotnu **A15**, viz obr. **F**.
- Do vyjímatelného hrnce **A10** vložte potraviny a případně vodu tak, aby celkový obsah nepřekračoval rysku **MAX**, vyznačenou uvnitř hrnce. Hrnec ale musí být naplněn nejméně po nejspodnější rysku stupnice, abyste zajistili jeho správný provoz a vyvarovali se jeho poškození. Pokud během vkládání potravin došlo k znečištění okrajů nebo vnějších částí pevného hrnce **A11** a vnitřního hrnce **A10**, důkladně je očistěte.
- Nasadte víko **A1** dle kapitoly **SPRÁVNÁ MANIPULACE S VÍKEM**.
- Zkontrolujte správnou pozici ventilu regulace tlaku **A4**. Při zavřeném víku **A1** musí být symbol páry na ventilu směrem k vám, viz obr. **G**.
- Zkontrolujte správnou pozici ventilu regulace tlaku **A4**. Při zavřeném víku **A1** musí být symbol páry na ventilu směrem k vám, viz obr. **G (G1)**.

Tlakový hrnec

SPR 3600WH

ZAPNUTÍ HRNCE

- Koncovku **H1** napájecího kabelu **A23** zasuňte až na doraz do přípojovací zástrčky **H2** na zadní straně hrnce. Zástrčku napájecího kabelu připojte k síťové zásuvce. Hrnec pípne a přejde do pohotovostního režimu.

POHOTOVOSTNÍ REŽIM

- Pohotovostní režim znamená, že je pomalý hrnec připraven k provozu. Na displeji jsou zobrazeny čtyři čárky a symbol hrnce, viz. Obr. I. Pokud je nasazeno víko **A1**, na displeji svítí Indikátor uzamčeného víka **C4**.
- Do pohotovostního režimu uvedete hrnec po zapojení do sítě nebo stisknutím tlačítka **B1** (Keep Warm/Cancel) kdykoliv během volby nebo úpravy režimu vaření nebo během samotného vaření.

VAŘENÍ









Upozornění:

Před vařením i během vaření se vždy ujistěte, že ventil regulace tlaku **A4** není zakrytý, například utěrkou apod.

AUTOMATICKÉ VAŘENÍ POMOCÍ PŘEDNASTAVENÝCH PROGRAMŮ

- Elektrický tlakový hrnec je vybaven 14 chytrými programy vaření. Každý z nich má svou předdefinovanou dobu přípravy, teplotu a úroveň tlaku tak, abyste bez námahy dosáhli nejlepších výsledků.

















Přehled programů:

PROGRAM	NÁZEV	POUŽITÍ	ČAS VAŘENÍ*	ÚPRAVA TEXTURY
	Fry SMAŽENÍ	Program nahrazuje smažící pánev. Můžete smažit se zavřeným víkem nebo bez použití víka. Používá se i pro dobarování, restování i mírné vaření pokrmu.	0:30	x
	Stew DUŠENÍ	Program umožňuje připravovat šťavnaté jídlo podobné jako v tlakovém hrnci. Není třeba přidávat vodu. Program je ideální pro dušení masa, jater, ryb nebo zeleniny.	0:15	✓
	Meat MASO	Slouží pro vaření všech druhů masa.	0:15	✓
	Fish RYBY	Slouží pro vaření ryb.	0:10	✓
	Rice RÝŽE	Slouží pro vaření běžné nebo předvařené rýže.	0:07	✓
	Bread CHLÉB	Slouží pro pečení chleba.	1:45	x

Tlakový hrnec

SPR 3600WH

CZ

 Pasta		TĚSTOVINY Slouží pro vaření všech druhů těstovin.	0:05	✓
 Vegetables		ZELENINA Slouží pro vaření zeleniny.	0:05	✓
 Slow cook		POMALÉ VÁŘENÍ Program je vhodný pro přípravu jídel, které vyžadují delší dobu přípravy.	1:00	x
 Yoghurt		JOGURT Program vhodný pro přípravu jogurtů. Před jeho zvolením nejprve povařte mléko v páře po dobu dvou minut nebo použijte pasterizované mléko. Do mléka pak přidejte jogurtovou kulturu a zvolte program JOGURT. Program má přednastavenou ideální teplotu a čas pro výrobu dokonalého jogurtu, proto neumožňuje jejich úpravy. Po ukončení a ochlazení vložte jogurt do chladničky, což napomůže dalšímu tuhnutí jogurtu. Poznámka: Jogurtová kultura může být buďto komerční neochlucený jogurt, dříve vyrobený jogurt, jogurtová směs v prášku dostupná v supermarketech nebo jogurtová kultura z obchodů se zdravou výživou.	8:00	x
 Desserts		DEZERTY Slouží pro přípravu dezertů.	0:15	x
 Oven		PEČENÍ Program je vhodný pro přípravu koláčů, cupcaků, sušenek a dalších sladkých pokrmů, stejně jako pečené maso, rybu a zeleninu.	0:15	x
 Cake		DORT Program umožňuje pečení různých druhů dortů nebo koláčů, včetně dortového korpusu.	0:45	x
 Steam		VÁŘENÍ V PÁŘE Program umožňuje vaření pokrmů v páře, čímž si jídlo uchová své vitamíny a přirozenou chuť. Program lze využít i k ohřívání studených nebo zmražených potravin. Program využívá plného výkonu hrnce, proto při jeho využití použijte buď napařovací vložku A21 nebo kovovou trojnožku A22 , která zajistí, že se potravina nedotýká dna vnitřního vyjímatelného hrnce A9 . Po ukončení programu doporučujeme co nejdříve ručně uvolnit tlak páry tlačítkem A3 , aby nedošlo k rozvaření potraviny uvnitř hrnce.	0:10	✓

* Čas vaření nezahrnuje čas automatického přehřevu, který je vždy různý v závislosti na druhu a množství pokrmu v hrnci **A10**.

- Otáčením otočného voliče **B11** aktivujete jednotlivé programy. Jako první se vždy aktivuje program **Fry** (smažení), další programy následují cyklicky po nebo proti směru hodinových ručiček podle směru otáčení voličem. Aktivace jednotlivých programů je doprovázena pípnutím, blikáním symbolu příslušného programu a přednastaveného času vaření na displeji.
- Jakmile vyberete program, stiskněte tlačítko **B8** (Start). Hrnec 3x zapípá a spustí proces vaření.

**Poznámka:**

Pokud nestisknete tlačítko **B8** (Start) do 10 sekund po zvolení programu vaření, tlakový hrnec spustí vaření automaticky.

- Nejprve probíhá automatický předehřev na potřebnou teplotu a tlak, což je signalizováno indikátory činnosti topného tělesa **C9**. Po dosažení správné teploty se na displeji rozsvítí nápis **C8** (Hold-up time) a spustí vlastní program vaření, při kterém se začne odpočítávat čas na displeji.

**Poznámka:**

Automatické vaření můžete kdykoliv přerušit stisknutím tlačítka **B1** (Keep Warm / Cancel).

- Jakmile časovač dosáhne nuly, proces vaření se ukončí. Hrnec 10x pípe a přejde do pohotovostního režimu. Tím je program dokončen.

ÚPRAVA PROGRAMU VAŘENÍ

- U každého přednastaveného programu můžete libovolně měnit čas vaření. Zvolte program a tlačítka **B2** nebo **B4** upravte čas dle vlastní potřeby.
- U většiny přednastavených programů lze také upravit strukturu a hloubku tepelné úpravy pokrmu volbou režimu **C1** (prudký), **C2** (standardní) a **C3** (mírný), viz tabulka přehledu programů. Režim volte postupným mačkáním tlačítka **B6**.
- Po úpravě zahajte vaření stisknutím tlačítka **B8** (Start). Proces vaření bude probíhat stejně jako u automatického vaření.

RUČNÍ VAŘENÍ

- Elektrický tlakový hrnec umožňuje také vlastní nastavení parametrů přípravy pokrmu v závislosti na receptu, množství potravin a vaší osobní chuti. Nastavit tak můžete čas i teplotu vaření.

**Poznámka:**

V režimu ručního vaření nelze nastavit strukturu tepelné úpravy pokrmu **C1** až **C3**.

- Pro nastavení vlastního času vaření stiskněte tlačítko **B7** (Manual). Rozbliká se ukazatel hodin. Tlačítka **B2** nebo **B4** upravte počet hodin dle vlastní potřeby.
- Chcete-li nastavit minuty, vyčkejte několik sekund nebo stiskněte a podržte tlačítko **B7** (Manual). Rozbliká se ukazatel minut. Tlačítka **B2** nebo **B4** upravte počet minut dle vlastní potřeby.
- Pro zahájení vaření stiskněte tlačítko **B8** (Start). Proces vaření bude probíhat stejně jako u automatického vaření.

**Upozornění:**

Pokud budete využívat vlastní nastavení a budete vařit bez víka **A1**, nelpíte vnitřní hrnec **A10** až po úroveň MAX a v žádném případě nenechávejte hrnec bez dozoru. Nikdy nepoužívejte víko nebo poklicí z jiného hrnce, vždy používejte pouze dodané víko a příslušenství.

- Chcete-li nastavit vlastní teplotu, stiskněte tlačítko **B9** (Temperature). Rozbliká se ukazatel teploty. Tlačítka **B2** nebo **B4** upravte hodnotu teploty dle vlastní potřeby. Teplotu lze nastavit v rozsahu 30 až 170 °C po krocích 5 °C.

FUNKCE ODLOŽENÉHO VAŘENÍ

- Funkce odloženého vaření umožňuje připravit jídlo tak, aby bylo uvařeno ve vámi nastavený čas. Při nastavování času odloženého vaření je tedy třeba vzít v úvahu i čas vaření zvoleného programu. To znamená, že nastavujete konečný čas, za který má být pokrm uvařen a nikoli čas, za který se má vaření spustit.
- Maximální doba odložení u této funkce je až 13 hodin.

**Poznámka:**

Tato funkce není dostupná pro programy FRY, YOGURT, DESSERTS a CAKE. Také ji nejde využít při vaření bez použití víka **A1**.

Tlakový hrnec

SPR 3600WH

CZ

- Zvolte program vaření a stiskněte tlačítko **B3** (Preset). Rozbliká se ukazatel hodin. Pomocí tlačítek **B2** a **B4** nastavte hodnotu hodin odloženého vaření.
- Chcete-li nastavit minuty, znovu stiskněte tlačítko **B3**. Rozbliká se ukazatel minut. Tlačítky **B2** nebo **B4** upravte počet minut.
- Stisknutím tlačítka **B8** (Start) zahájíte odpočítávání.

FUNKCE UDRŽOVÁNÍ TEPLoty (KEEP WARM)

- Funkce Udržování teploty (keep warm) uchovává potraviny v teple při teplotě asi 60 °C a výše do jejich servírování, a to až 8 hodin.
- Jakmile hrnec dokončí proces vaření, stiskněte tlačítko **B1**. Na displeji se zobrazí čas 00:00 a časovač spustí přičítání času po minutách až do maximální doby 8 hodin.

VYPNUTÍ HRNCE

- Pro úplné vypnutí hrnce odpojte napájecí kabel **A23** od síťové zásuvky.

ČIŠTĚNÍ A ÚDRŽBA



Upozornění:

Žádná část tlakového hrnce není vhodná pro mytí v myčce na nádobí.

Plášť **A12** tlakového hrnce není určen pro čištění pod vodovodním kohoutkem. Plášť hrnce ani jeho napájecí kabel nepostříkujte vodou nebo jinou tekutinou ani jej neponořujte do vody nebo jiné tekutiny.



Upozornění:

K čištění vnější strany pláště **A12** tlakového hrnce nebo vnitřního hrnce **A10** nikdy nepoužívejte chemikálie, drátěnku na nádobí, kovové drátěnky ani čisticí prostředky s brusnou složkou, protože tyto mohou poškodit plášť **A12** hrnce nebo vnitřního hrnce **A10**.

- Před čištěním vždy odpojte napájecí kabel **A23** hrnce od elektrické sítě a vytáhněte jej z přípojovací zástrčky **H2** hrnce. Před sejmutím víka **A1** a vyjmutím vnitřního hrnce **A10** vždy ponechte tlakový hrnec zcela vychladnout.

VYJÍMATELNÝ VNITŘNÍ HRNec A PŘÍSLUŠENSTVÍ

- Vyjimatelný vnitřní hrnec **A10** omyjte v horké vodě se saponátem, opláchněte a důkladně osušte. Pokud jsou uvnitř hrnce připečené zbytky potravin, nechte je nejprve po 20-30 minut odmočit v horké vodě se saponátem. Zbytky potravin pak můžete snadno odstranit pomocí měkkého kuchyňského kartáče.



Poznámka:

Během používání se může barva vnitřního povrchu hrnce **A10** měnit. Jde o normální jev, který žádným způsobem nemění vlastnosti povrchu.

- Příslušenství **A18** až **A22** omyjte v horké vodě se saponátem, opláchněte a důkladně osušte.

VNĚJŠÍ PLÁŠŤ A PEVNÝ HRNec

- Vnější plášť hrnce **A12** očistěte měkkým vlhkým hadříkem a otřete suchou utěrkou.
- Vnitřní prostor pevného hrnce **A11** otřete zlehka namočenou a měkkou utěrkou a otřete suchou a čistou utěrkou dosucha.

VÍKO

- Víko omyjte v horké vodě s přidavkem běžného saponátu, zbytky potravin očistěte jemným kartáčkem, opláchněte čistou vodou a utřete do sucha. Při čištění dávejte pozor, abyste nepoškodili ventily **A4** a **A8** a těsnění **A6**.

TĚSNĚNÍ VÍKA

- Mírným tahem postupně po celém obvodu vyjměte těsnění **A6** z držáku **A7**. Těsnění opatrně omyjte v teplé vodě s trochou kuchyňského přípravku na mytí nádobí. Opláchněte čistou vodou a otřete dosucha. Těsnění opacným postupem opatrně zasuňte za držák **A7**.
- Pokud je těsnění opotřebované nebo poškozené nahraďte ho novým těsněním shodného typu.

Tlakový hrnec

SPR 3600WH

VENTIL REGULACE TLAKU

- Z vnitřní strany víka tahem opatrně sejměte krytku **A9** ventilu regulace tlaku, viz obr. **J**. Pokud nejde krytka sejmout ručně, použijte vhodný plochý šroubovák a krytku jemně uvolněte. Krytku omyjte v horké vodě se saponátem, opláchněte a důkladně osušte.
- Měkkým vlhkým hadříkem nebo měkkým kartáčkem očistěte ventil regulace tlaku **A4** a osušte suchou utěrkou. Zatlačte krytku zpět na ventil.

BEZPEČNOSTNÍ PLOVÁKOVÝ VENTIL

- Z vnitřní strany víka opatrně sejměte krytku **A8** bezpečnostního plovákového ventilu **A5**, viz obr. **K**. Vyjměte tělo ventilu **A5** z otvoru ve víku. Krytku i ventil omyjte v horké vodě se saponátem, opláchněte a důkladně osušte.
- Vložte ventil **A5** do otvoru ve víku a ze spodní strany víka na ventil nasuňte krytku **A8**.

ODSTRAŇOVÁNÍ ZÁVAD

ZÁVADA	MOŽNÁ PŘÍČINA	ODSTRANĚNÍ
Hrnec nejde zapnout.	Není připojeno napájení.	Zkontrolujte zapojení napájecího kabelu, vidlice a elektrickou zásuvku.
Víko A1 nelze nasadit nebo zajistit na hrnci.	Těsnění A6 není na správně nasazeno ve víku. Bezpečnostní plovákový ventil A5 je v horní poloze.	Zkontrolujte správnou polohu těsnění ve víku. Pomocí vhodného nástroje (např. špejli) stlačte ventil do dolní polohy.
Víko A1 nelze otevřít.	V hrnci je stále tlak.	Uvolněte tlak z hrnce pomocí tlačítka ručního uvolnění tlaku A3 .
Víko A1 nelze po úplném vypuštění páry otevřít.	Bezpečnostní plovákový ventil A5 je stále v horní poloze	Pomocí vhodného nástroje (např. špejli) stlačte ventil do dolní polohy.
Po okraji hrnce uniká velké množství páry.	Víko A1 není dobře uzavřeno.	Zkontrolujte správnost nasazení víka na hrnci.
	Těsnění A6 není na svém místě.	Umístěte těsnění správně na místo ve víku.
	Na těsnění A6 jsou zbytky potravin.	Vyjměte těsnění z víka a očistěte ho.
	Těsnění A6 je opotřebované nebo poškozené	Poškozené těsnění vyměňte za nové shodného typu.
Z bezpečnostního plovákového ventilu A5 uniká velké množství páry.	Víko A1 je poškozené nebo zdeformované (např. pádem na zem).	Kontaktujte servisní oddělení.
	Na těsnění A6 jsou zbytky potravin. Těsnění A6 je opotřebované nebo poškozené	Vyjměte těsnění z víka a očistěte ho. Poškozené těsnění vyměňte za nové shodného typu.
Ventilem regulace tlaku A4 nepřítržitě uchází pára.	Ventil regulace tlaku A4 není ve správné poloze.	Stisknutím tlačítka ručního uvolnění tlaku A3 uveďte ventil do správné polohy. Pokud pára uniká i nadále, vypněte proces vaření a nechejte hrnec vychladnout. Potom ručně otočte ventil tak, aby symbol páry byl blíže k vám.
	Závada na ventilu regulace tlaku A4 .	Kontaktujte servisní oddělení.
Topná plotna A15 nehřeje.	Víko A1 není správně zavřeno.	Zavřete víko správným způsobem.
	Topná plotna je vadná nebo je závada na napájecím obvodu.	Kontaktujte servisní oddělení.
Na displeji svítí kód E1 .	Porucha spodního senzoru.	Kontaktujte servisní oddělení.
Na displeji svítí kód E2 .	Příliš vysoká teplota spodního senzoru.	Odpojte napájení a po vychladnutí hrnec opět zapněte. Pokud porucha nezmizí, kontaktujte servisní oddělení.
Na displeji svítí kód E8 .	Porucha tlakového spínače.	Kontaktujte servisní oddělení.
Na displeji svítí kód E11 .	Není nasazené víko A1 .	Zvolený nebo ručně upravený varný proces vyžaduje nasazené víko A1 .

Tlakový hrnec

SPR 3600WH

CZ

Rýže nebo potraviny jsou uvařené napůl nebo příliš tvrdé.	Příliš málo vody.	Přidejte vodu.
	Předčasně otevřené víko A1 .	Po dokončení cyklu vaření ponechte víko po dobu 5 nebo více minut zavřené.
	Do vnitřního hrnce jste vložili zmrazené potraviny.	Před vařením nechte potraviny rozmrazit.
Rýže je příliš měkká.	Příliš mnoho vody.	Zredukuje množství vody.
Za hrncem se vyskytuje voda.	Zkondenzovaná pára stéká po plášti hrnce.	Zvolte jiné umístění hrnce, aby měla pára nad sebou více prostoru. Vodu otřete.
Hrncem vydává nepříjemný zápach.	Na vnějším plášti vnitřního hrnce A10 nebo na topné plotně A15 jsou zbytky potravin nebo jiné nečistoty.	Zkontrolujte, případně očistěte dosedací plochy hrnce a topné plotny.

SKLADOVÁNÍ

- Před uskladněním musí být tlakový hrnec zcela chladný, čistý a suchý.
- Koncovku **H1** napájecího kabelu odpojte od přípojovací zástrčky **H2** na zadní straně hrnce.
- Vyjimatelný vnitřní hrnec **A10** vložte do pevného hrnce **A11**. Příslušenství **A18** až **A22** můžete vložit do vnitřního hrnce **A10**.
- Pokud to vaše skladovací prostory umožňují, doporučujeme uložit víko **A1** samostatně, aby byl vnitřek hrnce větraný.
- Hrnec uložte na čisté, suché místo mimo dosah dětí.



Upozornění:

Uskladněný tlakový hrnec nevystavujte extrémním teplotám, přímému slunečnímu záření, nadměrné vlhkosti a neumísťujte jej do nadměrně prašného prostředí. Na uskladněný tlakový hrnec nic nepokládejte.

TECHNICKÉ ÚDAJE

Jmenovitý rozsah napětí	220–240 V AC
Jmenovitý kmitočet	50/60 Hz
Jmenovitý příkon	1 000 W
Objem vnitřního hrnce	5,5 l
Pracovní tlak	80 kPa
Nejvyšší povolený tlak	160 kPa
Rozsah teplot	30–170 °C
Hmotnost	5,8 kg
Stupeň ochrany	IPX0

Vysvětlení technických pojmů

Stupeň ochrany před úrazem elektrickým proudem:

IPX0 – Spotřebič není chráněn před nebezpečným dotykem ani před škodlivými účinky vody, která by mohla do zařízení vniknout.

Změny textu a technických parametrů vyhrazeny.

POKYNY A INFORMACE O NAKLÁDÁNÍ S POUŽITÝM OBALEM

Použitý obalový materiál odložte na místo určené obcí k ukládání odpadu.

LIKVIDACE POUŽITÝCH ELEKTRICKÝCH A ELEKTRONICKÝCH ZAŘÍZENÍ

Tento symbol na produktech anebo v průvodních dokumentech znamená, že použité elektrické a elektronické výrobky nesmí být přidány do běžného komunálního odpadu. Ke správné likvidaci, obnově a recyklaci předejte tyto výrobky na určená sběrná místa. Alternativně v některých zemích Evropské unie nebo jiných evropských zemích můžete vrátit své výrobky místnímu prodejci při koupi ekvivalentního nového produktu.

■ Správnou likvidací tohoto produktu pomůžete zachovat cenné přírodní zdroje a napomáháte prevenci potenciálních negativních dopadů na životní prostředí a lidské zdraví, což by mohly být důsledky nesprávné likvidace odpadů. Další podrobnosti si vyžádejte od místního úřadu nebo nejbližšího sběrného místa.

Při nesprávné likvidaci tohoto druhu odpadu mohou být v souladu s národními předpisy uděleny pokuty.

Pro podnikové subjekty v zemích Evropské unie

Chcete-li likvidovat elektrická a elektronická zařízení, vyžádejte si potřebné informace od svého prodejce nebo dodavatele.

Likvidace v ostatních zemích mimo Evropskou unii

Tento symbol je platný v Evropské unii. Chcete-li tento výrobek zlikvidovat, vyžádejte si potřebné informace o správném způsobu likvidace od místních úřadů nebo od svého prodejce.



Tento výrobek splňuje veškeré základní požadavky směrnice EU, které se na něj vztahují.