

# AVELI BASIC 30

Počítačka bankovek



**Uživatelská příručka**

*Aveli*

# Obsah

<b>Obsah</b> .....	1
1. Úvod .....	2
1.1 Úvod .....	2
1.2 Upozornění .....	2
2. Pokyny pro instalaci .....	3
2.1. Pokyny pro instalaci .....	3
2.2. Pokyny ohledně místa instalace .....	3
3. Produkt .....	4
3.1 Přední strana .....	4
3.2 Zadní strana .....	5
3.3 Vrchní část .....	6
4. Technické parametry .....	7
5. Displej a rozhraní .....	8
5.1 Rozhraní displeje .....	8
5.2 Funkce tlačítek .....	8
5.3 Rozhraní softwaru .....	9
6. Provozní pokyny .....	10
6.1 Provoz .....	10
6.2 Nastavení dávky .....	10
6.3 Nastavení detekce padělků .....	11
6.4 Nastavení rychlosti .....	12
6.5 Nastavení funkce přičtení (ADD) .....	12
6.6 Nastavení hodnoty .....	13
6.7 Režim CNT .....	14
6.8 Nastavení manuálního/automatického počítání .....	15
6.9 Kontrola verze firmwaru .....	16
6.10 Uživatelské nastavení .....	17
6.10.1 Nastavení dávky .....	17
6.10.2 Nastavení úrovně citlivosti UV detekce .....	18
6.10.3 Nastavení úrovně citlivosti detekce DD .....	19
6.10.4 Nastavení úrovně citlivosti detekce DB .....	19
6.10.5 Kontrola historie záznamů .....	20
6.10.6 Nastavení upozornění .....	20
7. Aktivace a deaktivace symbolu měny .....	21
7.1 Aktivace symbolu měna .....	21
7.2 Deaktivace symbolu měna .....	22
7.3 Obnovení továrního nastavení .....	23
8. Řešení problémů .....	25
8.1 Aktualizace firmwaru .....	26
9. Denní údržba .....	27
9.1 Čištění senzoru zásobníku .....	27
9.2 Čištění podávacích válečků a třecích válečků .....	27
9.3 Čištění senzoru podavače .....	28
9.4 Čištění vnitřních senzorů .....	28
10. Příslušenství .....	30

## 1. Úvod

### 1.1 Úvod

Děkujeme, že jste si zakoupili tento produkt. Uživatelská příručka popisuje pokyny k použití a záležitosti, které vyžadují vaši pozornost.

Pro řádné používání přístroje doporučujeme pečlivě přečíst tuto příručku. V případě jakýchkoli problémů okamžitě kontaktujte vašeho místního dodavatele.

Vyhrazujeme si právo upravovat obsah příručky bez předchozího upozornění.

### 1.2 Upozornění

Tento produkt je určen k počítání bankovek. V případě ztráty z důvodu nesprávného používání nebo jakékoli úpravy zařízení, které nebylo vykonáno naší společností nebo dodavatelem, nenese společnost za způsobenou škodu žádnou zodpovědnost. Kontaktujte prosím vašeho dodavatele, pokud chcete přístroj nainstalovat nebo přepravit, abyste zamezili nesprávné instalaci nebo poškození během přepravy.

Tento produkt je určen k počítání bankovek, které jsou uvedeny v této příručce. Nepoužívejte tento přístroj k jiným účelům.

Z důvodu odlišných standardů napájení a bezpečnosti nepoužívejte toto přístroj v zemích s nesouvislým napájením.

Vezměte prosím na vědomí, že část obsahu může být bez předchozího upozornění změněna.

Neustále pracujeme na zlepšování kvality našich produktů, a skutečné parametry a vlastnosti přístroje se tudíž od informací uvedených v příručce mohou mírně lišit.

Společnost nepřebírá zodpovědnost za případné úpravy nebo změny přístroj provedené bez našeho vědomí.

The logo for Aveli, featuring the brand name in a large, light blue, stylized script font.

## 2. Pokyny pro instalaci

### 2.1. Pokyny pro instalaci

- 1) Pokud potřebujete produkt nainstalovat, kontaktujte prosím nejbližšího dodavatele nebo našeho autorizovaného dodavatele.
- 2) Příklad je určen pro použití vevnitř, neinstalujte ani jej nepoužívejte venku.
- 3) Příklad umístěte na rovný povrch, který unese jeho váhu.
- 4) V blízkosti přístroje neumisťte ani nepoužívejte hořlavé nebo těkavé předměty, např. ředidla.

### 2.2. Pokyny ohledně místa instalace

Příklad nainstalujte v souladu s nákresem níže tak, abyste při zacházení s přístrojem měli dostatek místa pro vkládání bankovek, otevírání a zavírání krytu a provádění údržby.

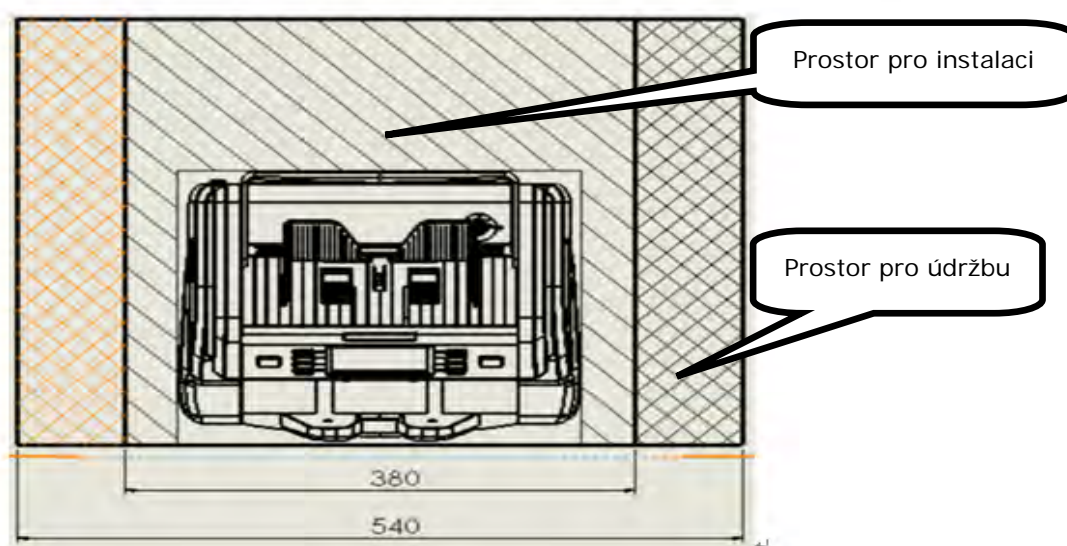
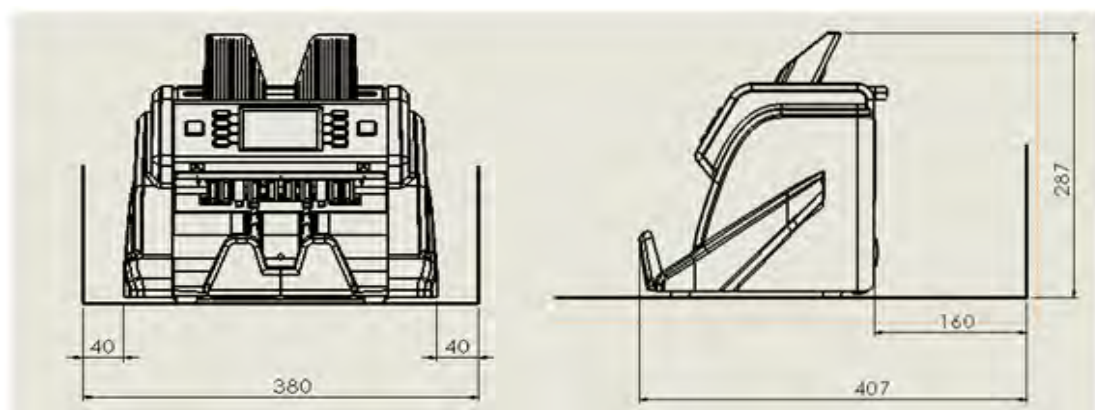

Rozměry ((mm)

*aveli*

## 3. Produkt

### 33.1 Přední strana



*aveli*

## 3.2 Zadní strana

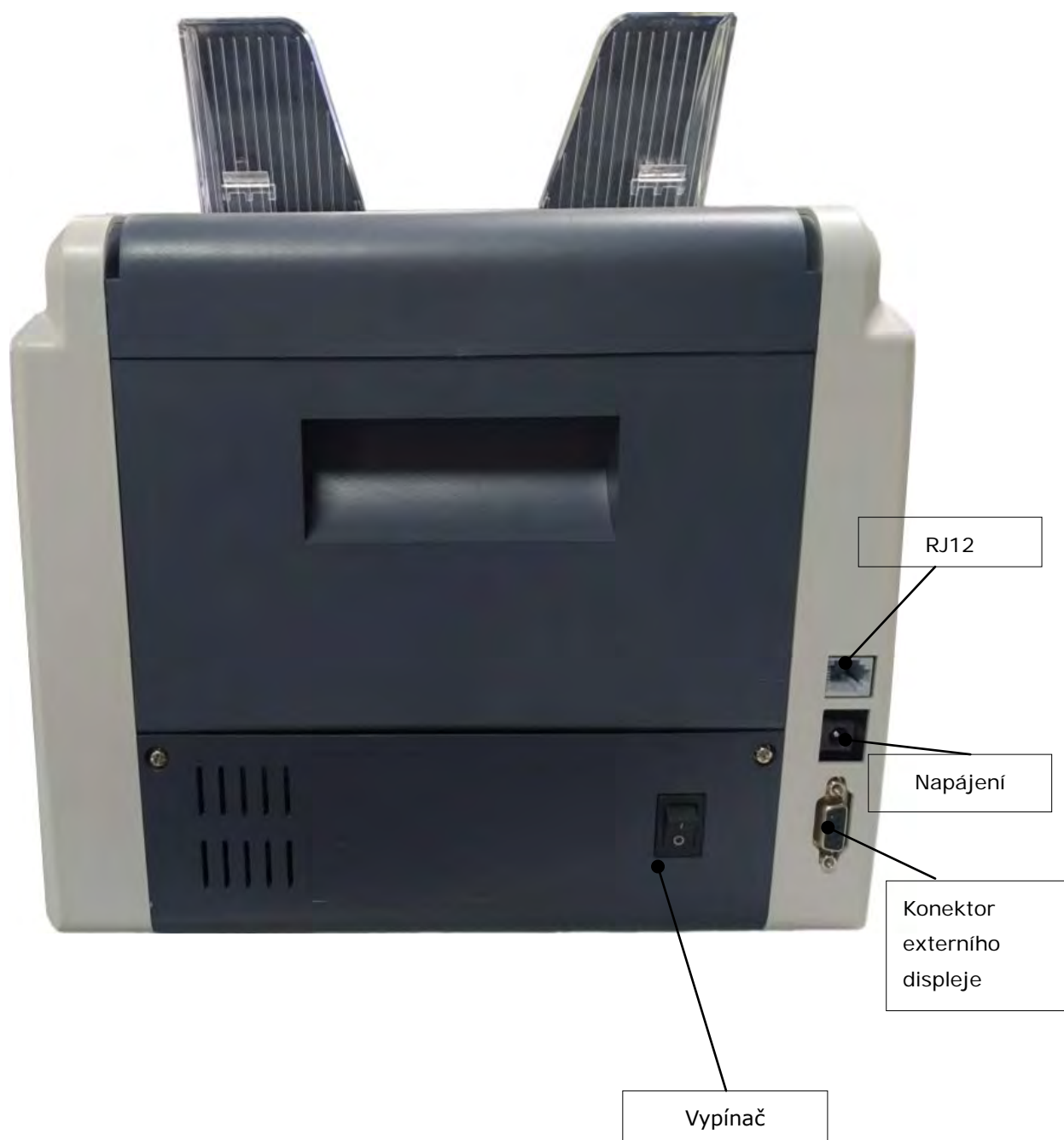

*Aveli*



### 3.3 Vrchní část



Tlačítko nastavení  
prodlevy při plnění

Tlačítko uvolnění zadního  
panelu

*Aveli*

## 4. Technické parametry

Rozměry (šířka × délka × výška)	300 mm × 247 mm × 287 mm
Čistá hmotnost	cca 7 kg
Podporované měny	Jedna
Napájení	AC 90 V -260 V, 50/60 Hz, ±10%
Režim počítání	Počítání jednotlivých kusů bankovek současné hodnoty
Rychlost počítání	900/1 200/1 500 ks/min
Detekce padělaných bankovek	UV rýsy
Další detekce	Šířka, dvojitě bankovky, poloviční bankovky
Číslo dávky	0 ~ 200
Displej	3.5 segmentový LCD displej
Kapacita zásobníku	cca 500 ks
Zakladač	200 ks
Velikost bankovek	Délka: 110 mm ~ 185 mm Šířka: 50 mm ~ 90 mm
Tloušťka bankovek	0,08 mm ~ 0,12 mm
Příkon	Režim spánku 15 Během provozu 50
Hluk	Při nečinnosti 60dB, při provozu 75dB
Aktualizace softwaru	Konektor externího displeje RS-232
Externí displej	Volitelná součástka
Provozní podmínky	Teplota (0 ~ 40 °C)/Vlhkost (40 ~ 90%) Tlak vzduchu (70 -106 kPa)
Podmínky skladování	Teplota (-40 ~ 55 °C)/Vlhkost (10 ~ 95%) Tlak vzduchu (70 – 106 kPa)



The logo for Aveli, featuring the brand name in a stylized, light blue, cursive font.







## 5. Displej a rozhraní

### 5.1 Rozhraní displeje

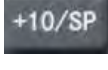
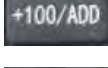
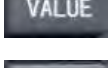
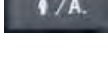

### 5.2 Funkce tlačítek

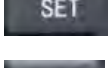
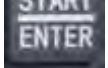
-  : Vymazání výsledků počítání Návrat na předchozí obrazovku
-  : Otevřít nabídku dávkování
-  : +1 Nastavení detekce padělků
-  : +10; Nastavení rychlosti
-  : +100 Funkce přičtení
-  : Výběr měny
-  : Nastavení automatického/manuálního startu Zvýšit úroveň v režimu nastavení
-  : Verze firmwaru; Snížit úroveň v režimu nastavení
-  : Uživatelské nastavení
-  : Tlačítko spuštění Vstup do rozhraní nastavení funkcí Uložit nastavení

Aveli

### 5.3 Rozhraní softwaru

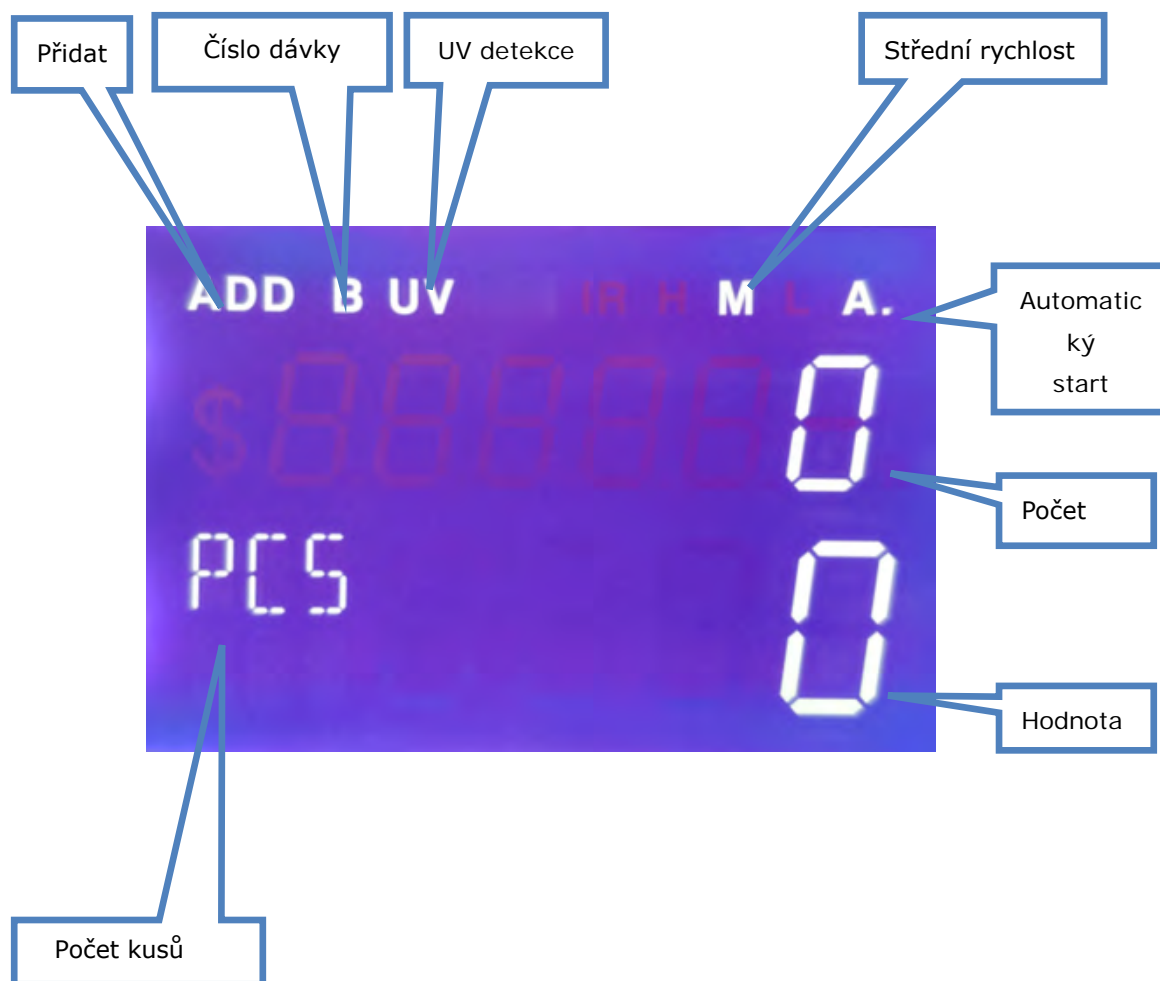

## 6. Provozní pokyny

### 6.1 Provoz

Přístroj zapojte do zdroje napájení a zapněte. Přístroj vstoupí do rozhraní načítání a zobrazí verzi firmwaru. Na obrázku níže je jako příklad uvedena verze firmwaru 101110.

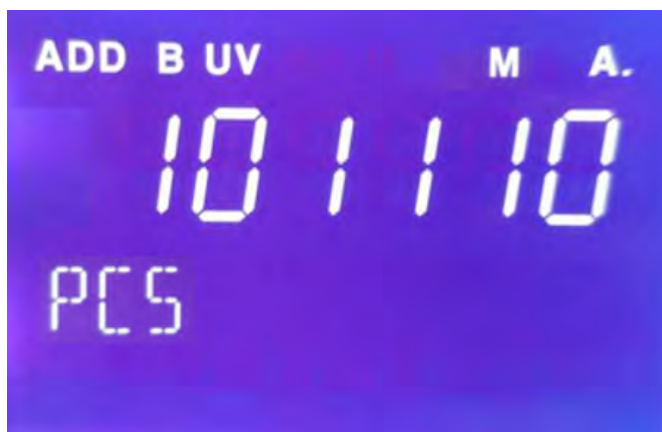

Poté přístroj vstoupí do hlavního rozhraní.



### 6.2 Nastavení dávky

Stiskněte tlačítko  pro aktivaci funkce dávky počítání. Po úspěšném nastavení se v levém horním rohu objeví „B“. Výchozí nastavení počtu dávky je OFF (Vypnuto), 1, 10, 20, 50, 100. Pokud je dávka vypnuta, znak „B“ zmizí. Maximální výchozí počet dávky je 200. Po dosažení počtu 200 se přístroj zastaví.

*Aveli*



### 6.3 Nastavení detekce padělků

Jedním stisknutím tlačítka  aktivujete UV i MG detekci, viz obrázek níže.

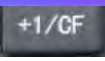

Pokud tlačítko  stisknete dvakrát, UV detekce se vypne, viz obrázek níže.





## 6.4 Nastavení rychlosti

K dispozici jsou tři stupně rychlosti: nejvyšší rychlost 1 500 ks/min (H), střední rychlost 1 200 ks/min (M), nejnižší rychlost 900 ks/min (L). Stisknutím tlačítka **+10/SP** přepnete rychlost z nejnižší na nejvyšší. Pokud nastavení proběhlo úspěšně, v pravém horním rohu se objeví „H“, „M“, nebo „L“, viz obrázek níže.



## 6.5 Nastavení funkce přičtení (ADD)

Stisknutím tlačítka **+100/ADD** v jakémkoli režimu počítání může být aktivována funkce přičtení (ADD). Zároveň se na displeji objeví znak pro funkci ADD, viz obrázek níže.

*Aveli*





A) Vložte dávkou bankovek do zásobníku. Po dokončení počítání nebo naplnění zakladače přístroj zobrazí celkovou hodnotu a množství tohoto počítání. Vyjměte bankovky, znovu naplňte zásobník a pokračujte v počítání. Hodnota a počet se přičtou a zobrazí na displeji. Stisknutím tlačítka  celkovou hodnotu a počet smažete.

B) Pokud jsou během počítání detekovány chyby, přístroj se zastaví a zobrazí chybovou zprávu. Podezřelou bankovku musíte vyjmout a stisknutím tlačítka  pokračovat v počítání.

## 6.6 Nastavení hodnoty

\* **Poznámka:** Tento přístroj je určen pouze pro počítání v jedné měně, před použitím tudíž zkontrolujte, zda je vámi požadovaná měna správná. Pokud ne, proveďte nastavení dle níže uvedených instrukcí (např. pro eurobankovky).

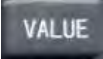
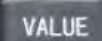
Pro nastavení hodnoty stiskněte tlačítko . Opakovaně tiskněte tlačítko , abyste nastavili hodnotu v pořadí 500-200-100-50-20-10-5.



*Aveli*

- 1) Pro měnu s nominální hodnotou „1“
  - A. Zákazník může zapnout detekci podle skutečné potřeby a začít počítat.
  - b. Zákazník může vypnout funkci DD .etc, pak můžete spočítat množství pro smíšené označení.
- 2) Pro měnu bez nominální hodnoty „1“  
Zákazník může vypnout funkci DD .etc, pak můžete spočítat množství pro smíšené označení.

## 6.7 Režim CNT

V režimu CNT stroj počítá pouze množství bankovek.

- 1) Stiskněte tlačítko VALUE, dokud se nezobrazí název 1

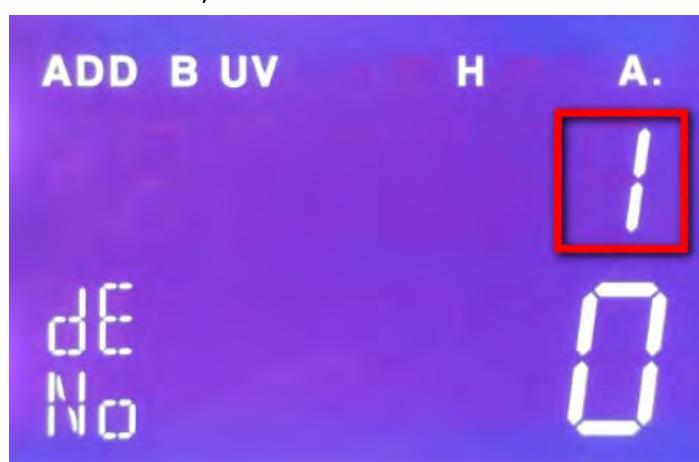

- 2) Stiskněte tlačítko SET pro vstup do režimu uživatelského nastavení, stiskněte tlačítko SET nepřetržitě, dokud se nezobrazí dd jako na obrázku níže, „2“ znamená, že úroveň DD je úroveň 2

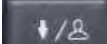

- 3) stiskněte tlačítko  , v této chvíli bude blikat „dd“. Stiskněte 

nebo  můžete změnit výchozí úroveň detekce DD z úrovně 2

*Atvelli*



na 0, to znamená, že DD je vypnutý.  
stisknutí „dd“ přestane blikat.



tlačítkem start vše za uložíte.

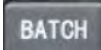

- 4) stiskněte  klávesa pro ukončení hlavního rozhraní 

5) Po nastavení výše můžete spočítat smíšené nominální hodnoty bankovek

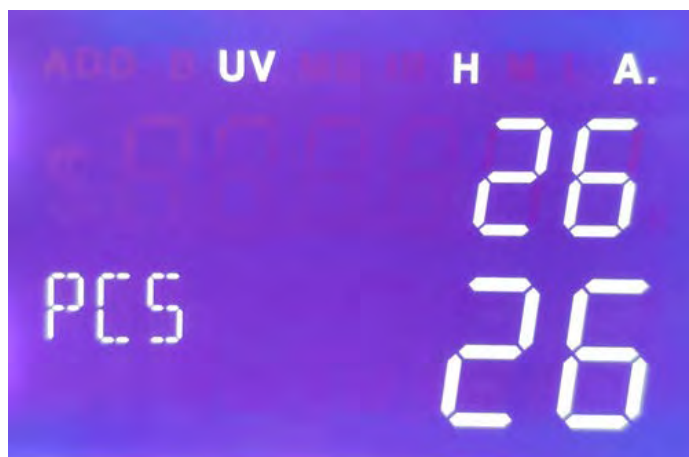

„26“ znamená množství aktuálního počítání.

## 6.8 Nastavení manuálního/automatického počítání

Stisknutím tlačítka  přepnete mezi automatickým a manuálním režimem.

Automatický režim: Pokud nastavení proběhlo úspěšně, v pravém horním rohu se objeví „A“. Vložte bankovky do zásobníku, přístroj je spočítá automaticky.

Manuální režim: Pokud nastavení proběhlo úspěšně, v pravém horním rohu se objeví „M“. Vložte bankovky do zásobníku, přístroj je začne počítat poté, co stisknete tlačítko ENTER.

*Atvelli*

### Automatický režim



### Manuální režim

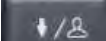

## 6.9 Kontrola verze firmwaru

Tisknutím tlačítka  zkontrolujte aktuální verzi firmwaru.



101110 tato verze je aktuální.

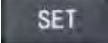

## 6.10 Uživatelské nastavení

Stisknutím tlačítka  vstoupíte do uživatelského rozhraní, jak je uvedeno na obrázku, stiskem tlačítka SET nepřetržitě se detekční symbol v levém rohu přepíná podle kruhů bAT-UV-dd-db-SET-CC-bUZ.

### 6.10.1 Nastavení dávky

Pokud vám výchozí šarže nevyhovuje, můžete také nastavit ručně, rozsah nastavení je 0-200.

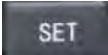
- 1) Stiskněte  klávesa pro vstup do nastavení rozhraní, dokud se nezobrazí levý roh.  
"bAT"





- 2) Stiskněte  klávesa "bAT" bude blikat

- 3) Stiskněte    vyberte požadovanou úpravu například 155, jak ukazuje obrázek níže:

*Atveli*



4) Stiskněte  pro uložení „,BAT“ přestane blikat

5) Stiskněte  pro návrat do hlavní nabídky

Stroj se automaticky zastaví jakmile dosáhne 155



### 6.10.2 Nastavení úrovně citlivosti UV detekce

V levém rohu se zobrazuje „UV“, tedy UV detekce. Rozsah je 0 – 3, 0 znamená, že je UV detekce vypnuta, 3 znamená nastavení nejvyšší úrovně citlivosti.

Stisknutím klávesy



a poté výběrem šipkami, upravíte úroveň citlivosti UV detekce na úroveň, kterou požadujete.

*Aveli*



### 6.10.3 Nastavení úrovně citlivosti detekce DD

V levém rohu se zobrazuje „dd“, tedy detekce rozměru, jejíž rozsah je 0-3. 0 - znamená, že je detekce vypnutá 3 - znamená nejvyšší úroveň citlivosti.

Pokud chcete citlivost upravit stiskněte tlačítko



vyberte citlivost tlačítky



Potvrďte vybranou citlivost



stiskněte enter pro uložení „dd“ přestane blikat.



### 6.10.4 Nastavení úrovně citlivosti detekce DB

Db zobrazené v levém rohu znamená dvojitou detekční úroveň, rozsah je 0-3, 3 je nejvyšší úroveň a výchozí nastavení je úroveň 2.

Pokud chcete upravit úroveň detekce, stiskněte



v okamžiku se dd rozblíká

vyberte tlačítkem možnosti



Po nastavení stiskněte



pro uložení a „db“ přestane blikat.

*ftveli*





### 6.10.5 Kontrola historie záznamů

Stiskněte **SET** vstoupíte do rozhraní nastavení a v rohu se objeví „CC”



„824” znamená, že počet posledních spočítaných bankovek je 824 kusů.

### 6.10.6 Nastavení upozornění





Stiskněte **SET** vstoupíte do rozhraní nastavení a objeví se tlačítko

„bUZ”:



Pod tímto rozhraním 0 znamená, že bzučák je zapnutý, 1 znamená, že bzučák je vypnutý, výchozí nastavení je 0

*Atveli*

Pokud chcete upozornění vypnout, stiskněte  "bUZ" se rozblíká. Zmáčkněte   a upravte na 0 nebo 1. poté uložte nastavení  stisknutím



## 7. Aktivace a deaktivace symbolu měny "\$"

Symbol měny „\$“ lze podle potřeby aktivovat / deaktivovat.

### 7.1 Aktivace symbolu měny "\$"

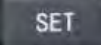
Stiskněte  vstoupíte do rozhraní nastavení a provedete tuto změnu.



Stiskněte  a  současně se zobrazí „\$“ a „PCS“ na obrazovce.

*Aveli*



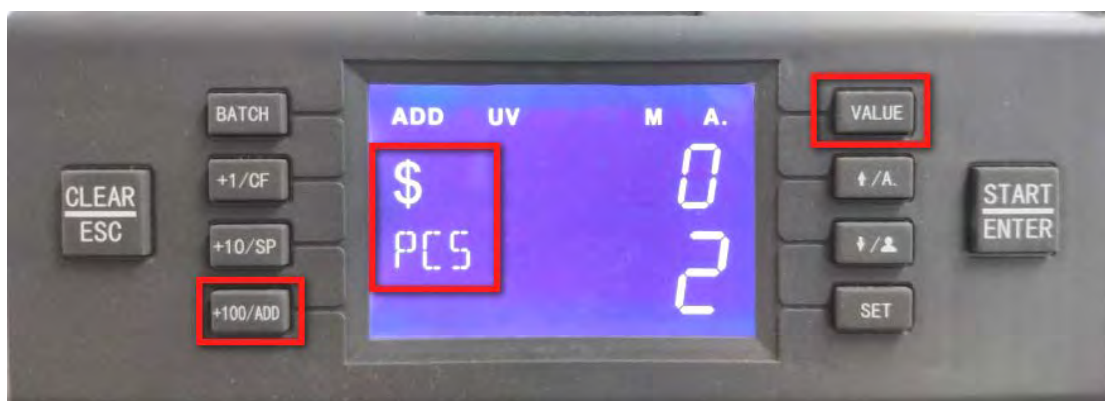



Stiskněte  pro ukončení hlavního rozhraní, zobrazí se na displeji „\$“

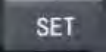

## 7.2 Deaktivace symbolu měny“\$“

Stiskněte  pro vstup do rozhraní, dd db MG  
available to make this change

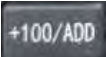

Stiskněte  a  současně a zmizí „\$“ a na displeji se zobrazí pouze „PCS“

*Aveli*

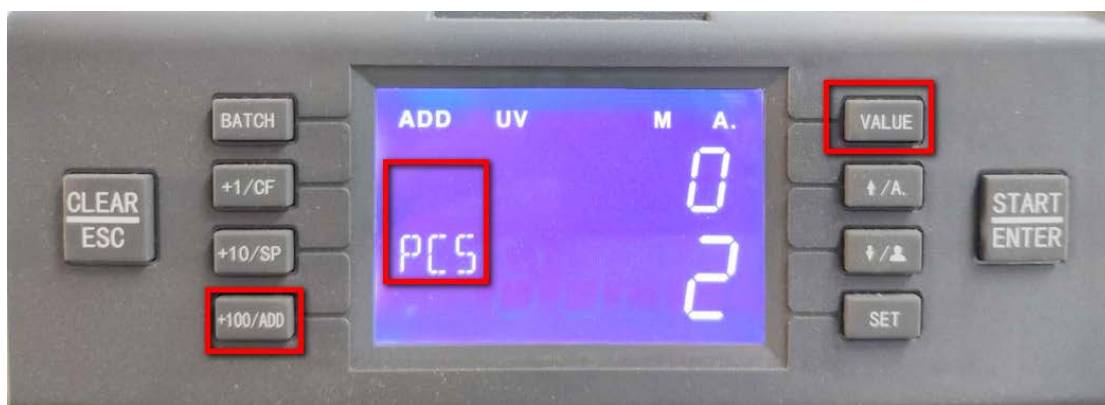

Stiskněte  klávesa pro ukončení hlavního rozhraní, nebude již zobrazovat symbol „\$“

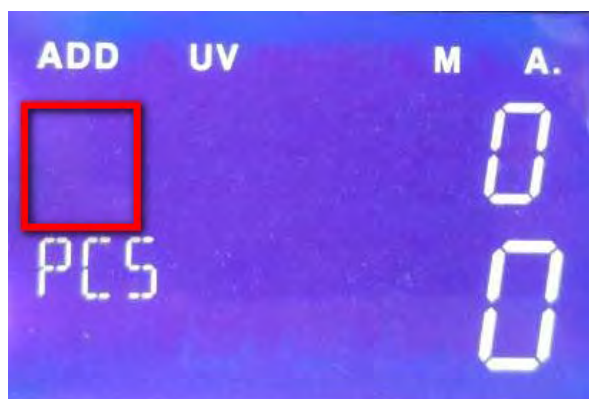

### 7.3 Obnovení továrního nastavení

Stiskněte  a držte dokud se v levém spodním rohu nezobrazí „ERR 888“



V tuto chvíli stiskněte tlačítko  po přepnutí se v levém rohu zobrazí v kruhu **bAT-UV-dd-db-SET-CC-dE-bUZ a potom“dE“**.



Stiskněte  „1“ se změní na „0“ to znamená, že obnovení proběhlo úspěšně a vyrestartujte váš stroj.



*Aveli*

## 78. Řešení problémů

Pokud se během provozu vyskytne problém a přístroj nefunguje správně, zobrazí chybové zprávy, jejichž vysvětlení naleznete v tabulce níže. Problém vyřešte pomocí uživatelské příručky. Pokud problém neodstraníte, kontaktujte prosím vašeho místního dodavatele.

### Chyba automatického testu

Kód	Místo závady	Příčina	Návrh k řešení problému
193	Senzor zásobníku	senzor zásobníku je blokován	zkontrolujte, zda není senzor zásobníku pokryt prachem nebo blokován
194	Senzor zakladače	senzor zakladače je blokován	zkontrolujte, zda není senzor zakladače pokryt prachem nebo blokován zkontrolujte, že kabel senzoru není uvolněn
195	Levý IR senzor	levý IR senzor je blokován	zkontrolujte, zda není senzor pokryt prachem nebo blokován zkontrolujte, že není kabel senzoru uvolněn
196	Pravý IR senzor	pravý IR senzor je blokován	zkontrolujte, zda není senzor pokryt prachem nebo blokován
198	Pravý UV senzor	UV signál je neobvyklý	zkontrolujte, zda se uvnitř průchodu nenachází cizí předměty

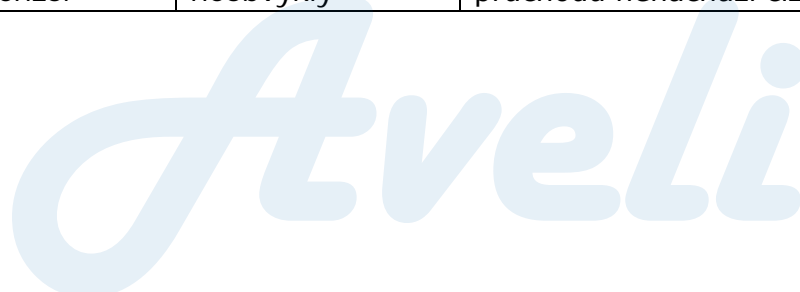

199	Rotační snímač	signál rotačního snímače je neobvyklý, hodnota snímání je po zapnutí přístroje 10	zkontrolujte, zda není kabel rotačního snímače uvolněn zkontrolujte, že motor může po zapnutí přístroje normálně pracovat zkontrolujte, zda senzor rotačního snímače správně pracuje
-----	----------------	-----------------------------------------------------------------------------------	--------------------------------------------------------------------------------------------------------------------------------------------------------------------------------------------

### Kódy chyb při počítání:

Kód chyby	Příčina
111	Zadní kryt je otevřen
121	Senzor zásobníku je 3 s zakryt, ale žádné bankovky neprošly
151	Zjištěny dvojité bankovky
200	Zakladač je plný
252	Varování pravého UV
451	Zjištěny roztržené bankovky
452/453	Zjištěny bankovky přichycené k sobě
454	Šikmé bankovky
551	Zjištěn chybný rozměr

## 8.1 Aktualizace firmwaru

Aktualizace firmwaru se provádí pomocí sériového portu. Před aktualizací prosím zkopírujte firmware na základní desce (.hex, **např. yancj.hex**) do speciálního zavaděče (prosíme, neměňte název ani formát souboru). Viz standardní pracovní postup aktualizace.

Vypněte přístroj, pro napájení stahovače použijte e terní zdroj napájení. Poté, co se rozsvítí kontrolka stahovače, připojte jej se sériovým portem přístroje, podržte tlačítko stahovače a zapněte přístroj. Kontrolka stahovače se změní ze zelené na modrou, poté tlačítko stahovače uvolněte. Modrá kontrolka bude celou dobu blikat, což znamená, že se program aktualizuje. Po ukončení motor přestane běžet, a rozsvítí se současně zelená a modrá kontrolka. Pokud se poté, co vypnete přístroj, nezmění barva kontrolky na modrou a nebude blikat, znamená to, že se program neaktualizoval. Postupujte prosím následovně:

1. vypněte přístroj
2. odpojte kabel, kterým je stahovač napájen, kontrolka zhasne
3. stahovač znovu připojte k napájecímu kabelu, rozsvítí se zelená kontrolka
4. podržte tlačítko stahovače a zapněte přístroj
5. postupujte dle výše uvedených pokynů do té doby, než se rozsvítí modrá kontrolka a program se neaktualizuje.

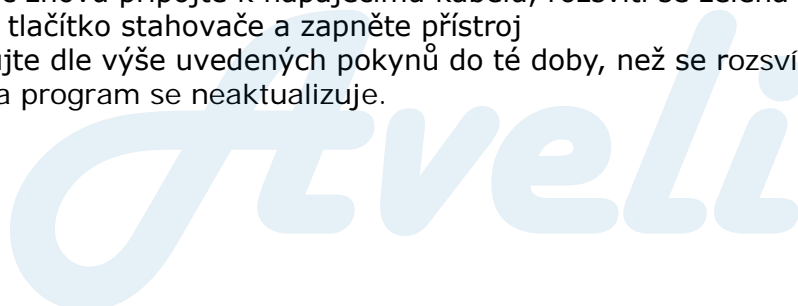



## 9. Denní údržba

Prach nebo cizí tělesa, která zakrývají senzor, ovlivní jeho správnou funkci a způsobí chyby v průběhu počítání. Očistěte tedy C S a válečky čisticími prostředky, které jste obdrželi společně s přístrojem.

Před čištěním přístroj odpojte z napájení, aby nedošlo k zásahu elektrickým proudem nebo dalším nehodám.

K čištění přístroje nepoužívejte chemické sloučeniny (např. benzen), ředidla ani vodu, jelikož tyto kapaliny mohou přístroj poškodit nebo způsobit vyblednutí jeho barvy.

### 9.1 Ččištění senzoru zásobníku

K čištění senzoru zásobníku použijte nylonový štětec nebo čistý hadřík.



### 9.2 Ččištění podávacích válečků a třecích válečků

K čištění podávacích a třecích válečků použijte nylonový štětec nebo čistý hadřík, viz obrázek níže.

*Aveli*

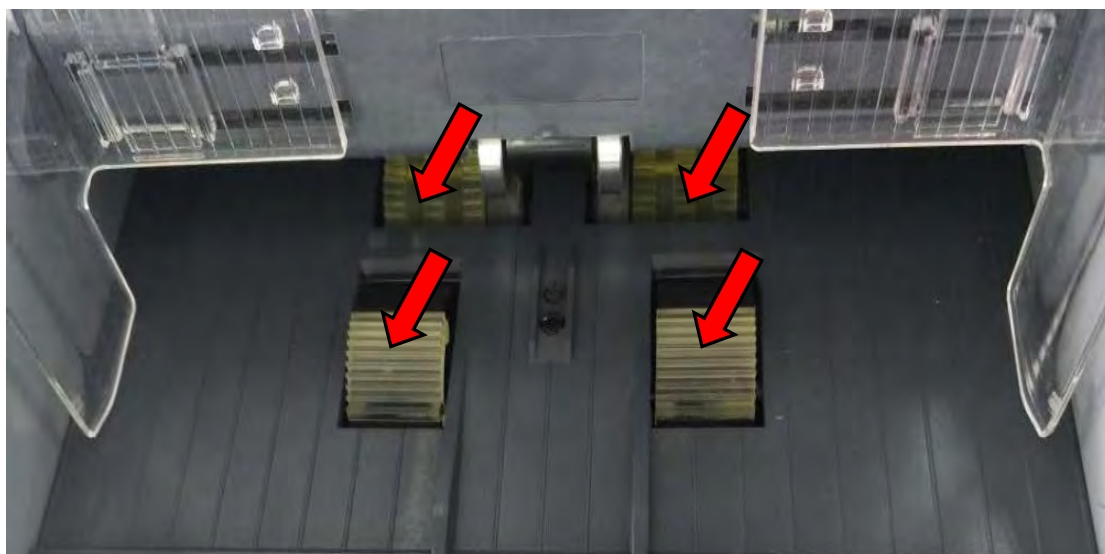

### 99.3 Ččištění senzoru zakladače

K čištění senzoru zakladače použijte nylonový štětec nebo čistý hadřík.

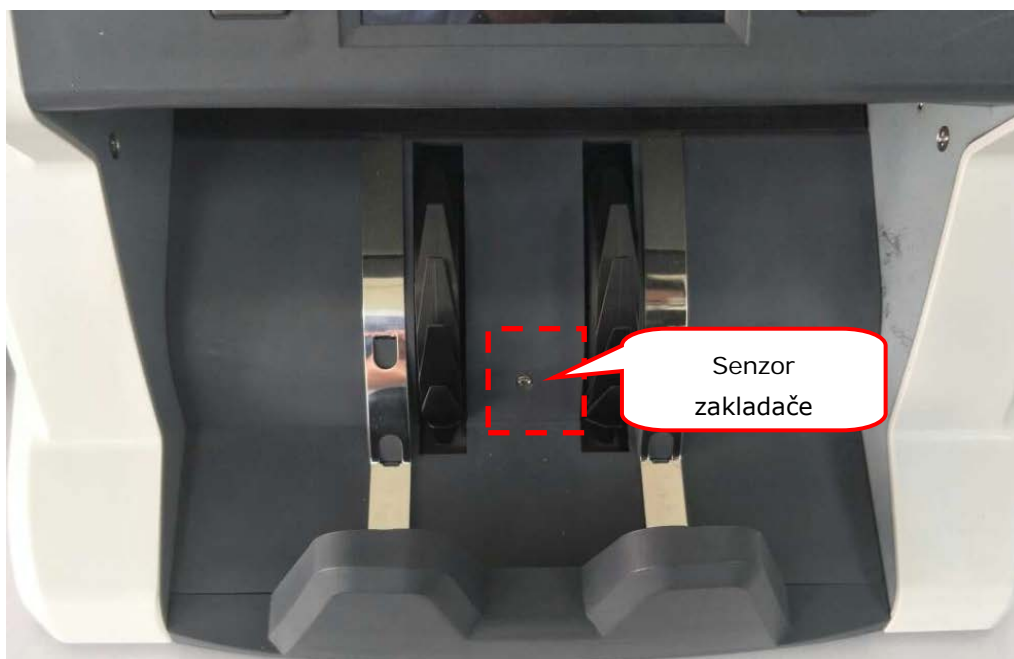

### 99.4 Ččištění vnitřních senzorů

1) Zatáhněte za zadní kryt a celý jej otevřete, viz obrázek.

*Aveli*





2) K vyčištění UV senzoru a tří R senzorů na R přijímacím panelu použijte nylonový kartáč.

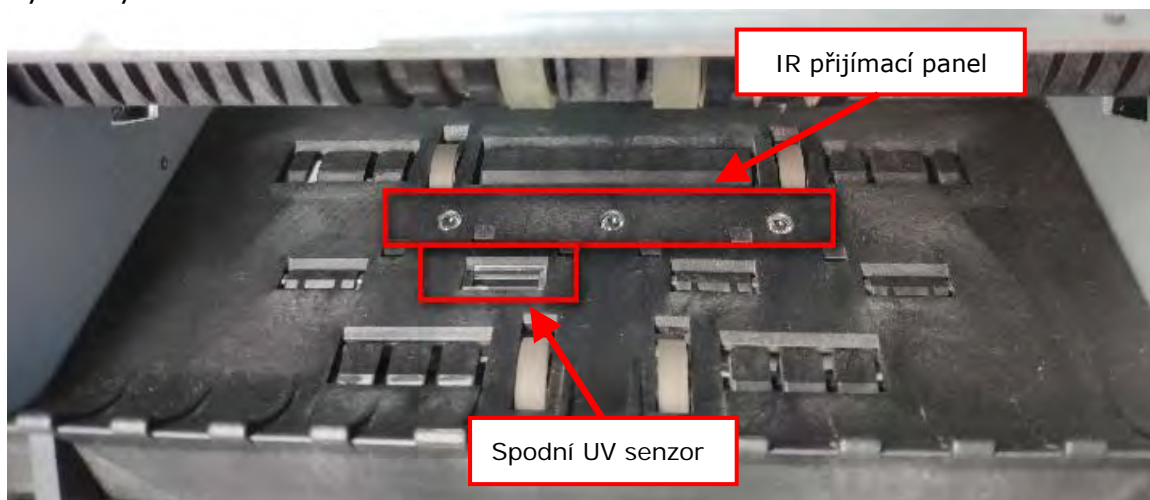

3) K vyčištění tří R senzorů na vysílacím panelu použijte nylonový štětec.

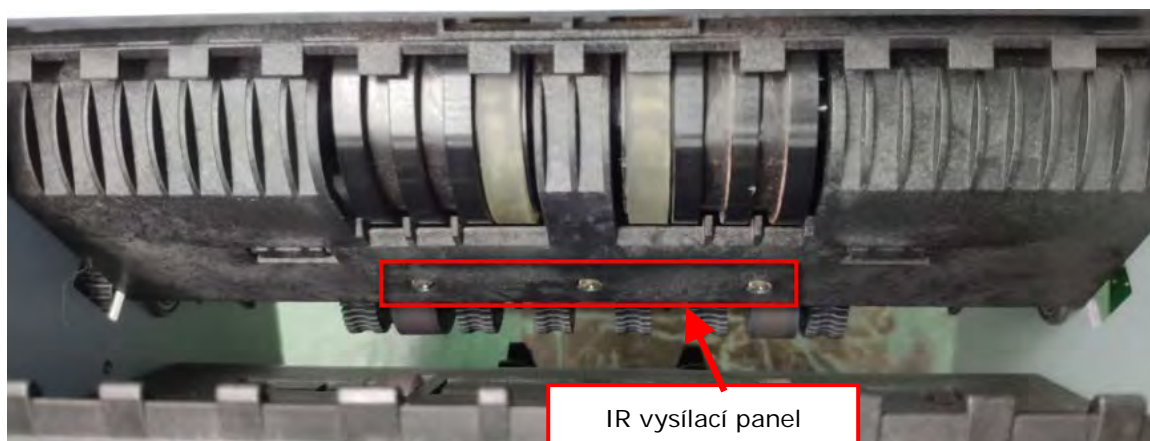

*Aveli*

## 10. Příslušenství

1. Napájecí kabel 1 ks
2. Nylonový štětec 1 ks
3. Uživatelská příručka 1 ks
4. Externí displej (volitelný) 1 jednotka
5. Externí tiskárna (volitelná) 1 jednotka

**\*\*\* V zájmu naší politiky neustálého zdokonalování produktů se specifikace mohou bez předchozího upozornění změnit. \*\*\***

The Aveli logo is rendered in a light blue, stylized, cursive font. The letters are thick and rounded, with a fluid, interconnected appearance. The 'A' is particularly large and loops around the 'v'. The 'i' at the end has a distinct dot.